

vola®

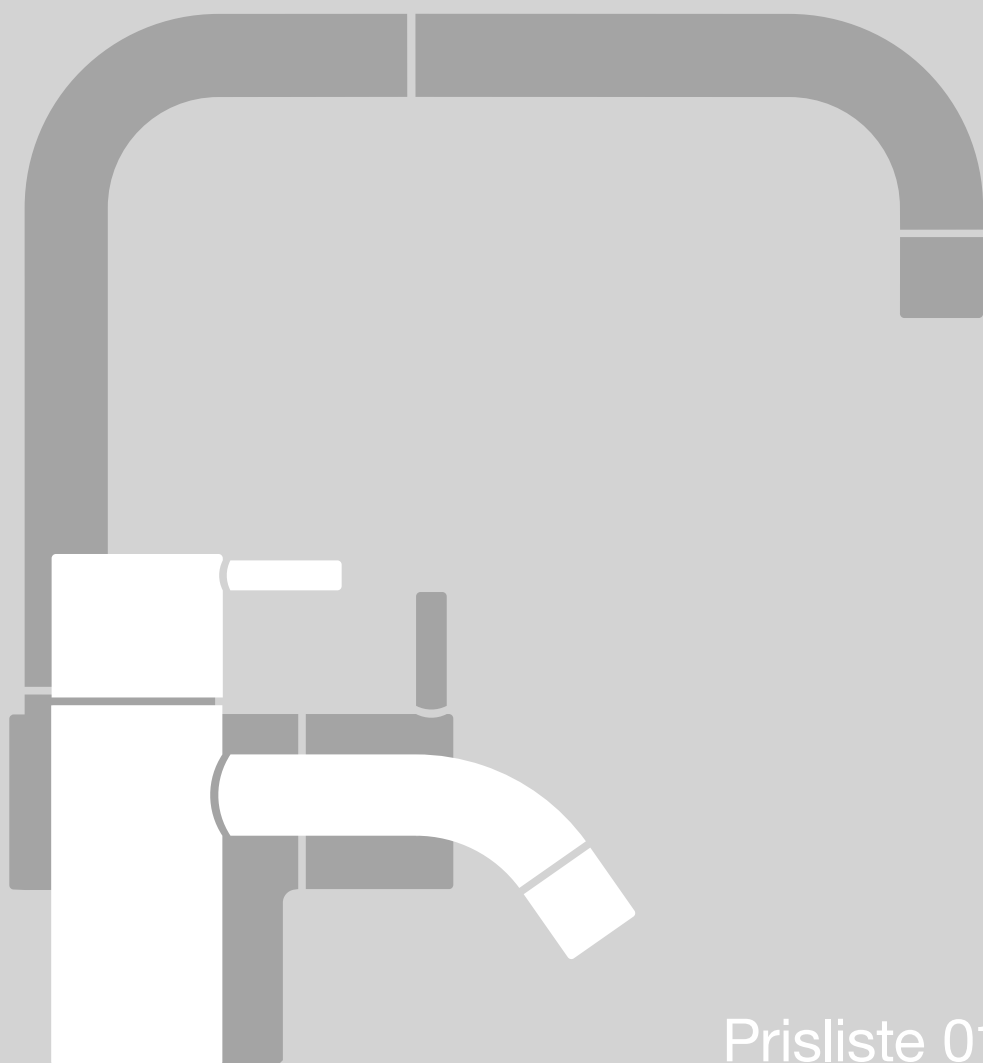

Prisliste 01.10.2023



Indhold	Side	Indhold	Side
Historien bag VOLA	3	Indbygningsarmaturer 100 serien	72
Generel information	4	Indbygningsarmaturer 2000 serien	74
Overflader	4	Indbygningsarmaturer 600, 700, 800 og 1500	76
Bestillingsnøgle til kombinationer	5	Stopventiler	78
Armaturer til håndvask	6	Indbygningsarmaturer 4000 serien	80
Armaturer til bidet	7	Indbygningsarmaturer 5000 serien	82
Elektroniske armaturer til håndvask	14	Tude	87, 91
Elektroniske indbygningsarmaturer	15	Brusere	88
Armaturer til køkken	18	Reserve dele til 100 serien	93
Armaturer til bruseniche	21	Reserve dele til 2000 serien, 040 kartud	94
Armaturer til bruseniche. Termostat ¾"	26	Reserve dele til 3000 serien	95
Spa produkter og armaturer til bruseniche	39	Reserve dele til 4300/4800/4900 serien	96
Fritstående armaturer	40	Reserve dele til 5400/6400 serien før 2018	97
Fritstående brusere	41	Reserve dele til 5000 serien	98
Armaturer til badekar	42	Reserve dele til 600 - 1500 serien	99
Armaturer til badekar. Termostat ¾"	48	Reserve dele til HV3	100
Formonterede armaturer til badekar	51	Reserve dele til KV1	101
Armaturer til badekar	56	Reserve dele til KV1 fra 2016/06	102
Stopventiler	58	Opgraderingssæt til KV1, HV1, HV3, HV4 og 500	103
Tilbehør	59	Reserve dele til 590 og 2500	104
Modulopbygget håndklædevarmer til indbygning	64	Reserve dele til KV6 og HV6	105
VOLA Round Series. Affaldsbeholder	66, 67	Ombygningssæt	106
VOLA Round Series. Papirdispenser	66	Forlængerdele	107
VOLA Round Series. Cisternebetjening	67	Reserve dele	112
VOLA Round Series. Sæbedispenser	68	Luna renoveringsmodeller og reserve dele	115
VOLA Round Series. Sensorstyret håndsprit- og sæbedispenser	99	VVS nr. index	118
Afløb	70	Numerisk index	119

## Historien bag VOLA

### Historien bag VOLA

De første VOLA armaturer blev designet af den danske arkitekt, Arne Jacobsen tilbage i 1968 i samarbejde med VOLA A/S, der også dengang var ejet og drevet af Overgaard familien. Samarbejdet kom i stand, efter at Arne Jacobsen havde vundet konkurrencen om Nationalbanken i København. I den anledning henvendte Verner Overgaard sig til Arne Jacobsen med sin egen ide til, hvordan et armatur til Nationalbanken skulle se ud. Hans tanke var, at alle rør skulle bygges ind i væggen, kun greb og udløb skulle være synlige, hvilket var noget helt nyt på daværende tidspunkt.

Et kendetegn ved Arne Jacobsens arbejde er, at alt overflødig er skåret væk. Han fandt derfor også ideen om en helt ny form for armatur interessant og tilbød at arbejde videre med udformningen af selve armaturet.

VOLA armaturer blev første gang sat i produktion i 1968 og vandt umiddelbart derefter international anerkendelse fra Museum of Modern Art i New York, Kunstgewerbemuseum i Köln, Cincinatti Art Museum for blot at nævne nogle.

Meget har selvfølgelig ændret sig i løbet af de 56 år, VOLA har været i produktion. Der er kommet nye produkter, materialer og ny teknologi til, der matcher tidens krav og livsstil, men VOLA står for tidløst design og er i dag mere efterspurgt end nogensinde.

### Langtidsholdbart design og kvalitet produceret i Danmark

VOLA armaturerne produceres i Danmark på fabrikken i Horsens. Produktionen er baseret på LEAN tankegangen, hvor en af grundtankerne er at reducere spild af enhver art. I fabrikken genbruges vandet i produktionen, og alle metalspåner genanvendes. VOLA er både miljøcertificeret (ISO 14001) og arbejdsmiljøcertificeret (ISO 18001). Alle dele i VOLA armaturerne, der er i berøring med drikkevand, produceres af blyfrit materiale.

VOLA giver brugerne mulighed for at bruge netop den mængde vand, de ønsker. De forskellige muligheder for vandbesparelse kan, efter forudgående aftale, ses og afprøves i VOLA showrooms: Frederiksborggade 43, 1. tv i København, Kystvejen 5 i Aarhus og VOLA Academy ved fabrikken i Horsens. På [www.vola.dk](http://www.vola.dk) kan hver husstand desuden beregne, hvor meget den kan spare ved at benytte vandsparer i deres VOLA armaturer.

VOLA serien leveres i krom, børstet krom, messing natur, børstet rustfrit stål samt 15 klare farver. Hvert trin i produktionen fra modtageinspektion af den rå messing, til trykprøvning af det færdige armatur, er underkastet virksomhedens strenge kvalitetskontrollsystem, iht. ISO 9001.

## Modulsystem

VOLA serien er opbygget som et modulsystem, hvor de enkelte elementer: ventiler, greb, tude, dækplader og tilbehør kan sammensættes til kombinationer, der kan opfylde ethvert ønske om betjeningsvenlige armaturer til køkken og bad.

Indbygningsventilerne findes i mange forskellige varianter, der bl.a. gør det muligt at placere greb og udløb uafhængigt af hinanden. Dermed giver VOLA frihed til at skabe et rum, der opfylder brugerens individuelle ønsker om indretning og funktion. Armaturerne leveres med kort, mellem eller langt betjeningsgreb alt efter brugerens behov. Grebene er udskiftelige, så armaturet kan ombygges i takt med, at brugerens behov ændres.

Alle armaturer leveres med standardtud, der passer til håndvask, køkkenvask, badekar og bidet. Alle tude kan leveres i specielle længder tilpasset det enkelte formål. VOLA serien har rosetter og dækplader, der passer til alle greb, udløbstude og tilbehørsdele. Ved sammensætningen af den enkelte kombination kan der frit vælges mellem rosetter og dækplader.

## Ventilsystem

De mange forskellige ventiltyper i VOLA serien gør det muligt at vælge netop den ventil, der passer til formålet, hvad enten det skal være et vandbesparende armatur til håndvask eller et armatur til badekar, hvor der ønskes hurtig karfyldning.

I forbindelse med den strenge kvalitetskontrol hos VOLA A/S testes hvert enkelt VOLA armatur grundigt, før det forlader fabrikken. Under normale omstændigheder er VOLA ventilenheder vedligeholdelsesfri i mindst 5 år efter ibrugtagning. Termostat elementerne skal afkalkes regelmæssigt iht. kalkindholdet i vandet.

## Vedligeholdelse

Den farvede og forkromede overflade aftørres dagligt med en fugtig klud. Brug af rengøringsmidler er ikke nødvendig. Den farvede overflade tåler ikke baser, den forkromede overflade tåler ikke syre. Den rustfri overflade tåler ikke klorholdige rengøringsmidler og sprit. Messing natur patinerer, hvis overfladen ikke vedligeholdes med Brasso eller lignende og vi gør opmærksom på, at de enkelte dele patinerer forskelligt.

For at sikre VOLA armaturets perfekte funktion skal luftindblandere og filtre renses regelmæssigt for kalk, ved at de lægges i husholdningseddike nogle timer. Komplette service-sæt med o-ringe, luftindblandere og andre slidbare dele fås til alle VOLA armaturer gennem de lokale VVS-forhandlere.

Se også [www.vola.dk](http://www.vola.dk) for teknisk information.

## Overflader

VOLA	Farve	Kode	VOLA	Farve	Kode
02	Grå	RAL 7032	16	Krom	
04	Blå	NCS 3656 R80B	17	Blank sort	RAL 9005
05	Orange*	RAL 2008	18	Blank hvid*	RAL 9016
06	Lysegrøn	RAL 6018	19	Messing natur**	
08	Gul*	RAL 1023	20	Børstet krom	
09	Koksgrå	RAL 7012	21	Mørkerød	RAL 3002
12	Mokka*	RAL 8016	25	Pink	RAL 4003
14	Orange-rød*	RAL 2002	27	Mat sort	RAL 9005
15	Mørkeblå*	RAL 5003	28	Mat hvid*	RAL 9016
			40	Børstet rustfrit stål	

\* Ikke helt identisk med RAL-farven.

\*\* Armaturer og tilbehør i farve 19, messing natur er sammensat af forskellige delelementer, der kan patinere forskelligt.

### Priskolonne 1:

Farver+16, omfatter artikler med forkromet overflade (farve 16) samt farvede overflader (farverne 02 - 28).

### Priskolonne 2:

19+20, omfatter artikler i messing natur (farve 19) og børstet krom (farve 20).

### Priskolonne 3:

40, omfatter artikler i børstet rustfrit stål.

Priserne er vejledende forbruger priser incl. moms. Der tages forbehold for prisændringer og evt. trykfejl.



## Bestillingsnøgle

VOLA serien er opbygget som et modulsystem bestående af ventiler, greb, tude, dækplader og tilbehør. Disse dele kan kombineres på utallige måder efter brugerens krav til funktion og design.

Efterfølgende er vist nogle eksempler. VOLA salgskontor står gerne til rådighed med yderligere information.

Indbygningsarmaturer leveres alle med pex sikringsbox.

VOLA håndbrusere leveres som standard med 1500 mm metalslange i krom. Brusere i farve 17 og farve 27 leveres med sort metalslange. Såfremt der ønskes plastslange eller anden længde slange (1250 mm, 1750 mm eller 2000 mm) oplyses dette ved bestilling.

## Bestillingsnøgle

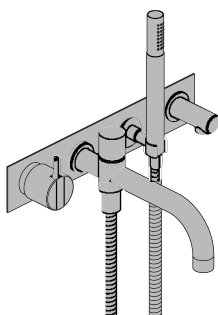

### 2144DT8T3

Et-grebsblander med fast afgangsmuffe og greb NR21  
 Kartud med omskifter for håndbruser inkl. håndbruser (T2)  
 Fire-hulsplade  
 Håndbruserholder  
 Sæbemagnet

2100			
040D			
2004			
		T8	
			T3

**Bestillingsnummer** 2144DT8T3

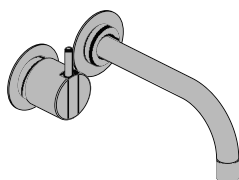

### 111





Et-grebsblander med fast afgangsmuffe og greb NR18  
 160 mm fast tud  
 Rosetter 3001, 001

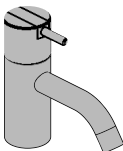
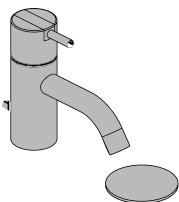

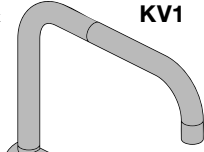
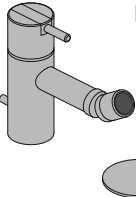

100
010
001

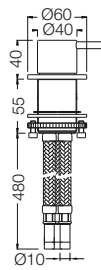
**Bestillingsnummer** 111

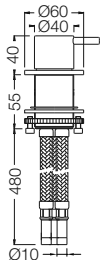
VVS nr.	Bestillingsnr.		Pris inkl. moms		
			Farver +16	19 + 20	40
715211.0xx	<b>HV1</b>	Et-grebsblander med keramisk ventilenhed, fast tud med vandbesparende luftindblander.  Højde: 120 mm. Hulstørrelse: 32 mm.	5.345,00	7.000,00	7.640,00
					
715211.1xx	<b>HV1M</b>	Som HV1, men med mellemlangt greb.	5.705,00	7.470,00	8.155,00
715211.2xx	<b>HV1L</b>	Som HV1, men med langt greb.	5.705,00	7.470,00	8.155,00
	<b>HV1EB</b> ⚡	Som HV1, men <b>til trykløs elektrisk vandvarmer.</b>	7.505,00	9.835,00	10.735,00
	<b>HV1EB/150</b> ⚡	Som HV1EB, men med tudlængde 150 mm.	8.130,00	10.655,00	11.630,00
701602.0xx	<b>HV1+30</b>	Som HV1, men med højde 150 mm.	6.370,00	8.340,00	9.105,00
701602.1xx	<b>HV1M+30</b>	Som HV1+30, men med mellemlangt greb.	6.730,00	8.810,00	9.620,00
701602.2xx	<b>HV1L+30</b>	Som HV1+30, men med langt greb.	6.730,00	8.810,00	9.620,00
701605.0xx	<b>HV1+30/150</b>	Som HV1M+30, med tudlængde 150 mm.	7.010,00	9.180,00	10.020,00
701605.1xx	<b>HV1M+30/150</b>	Som HV1M+30/150, men med mellemlangt greb.	7.370,00	9.650,00	10.535,00
701603.0xx	<b>HV1+170</b>	Som HV1, men med højde 290 mm.	6.690,00	8.760,00	9.560,00
701603.1xx	<b>HV1M+170</b>	Som HV1+170, men med mellemlangt greb.	7.050,00	9.230,00	10.075,00
701603.2xx	<b>HV1L+170</b>	Som HV1+170, men med langt greb.	7.050,00	9.230,00	10.075,00
	<b>HV1+170/150</b>	Som HV1+170, men med tudlængde 150 mm.	7.330,00	9.600,00	10.475,00
	<b>HV1M+170/150</b>	Som HV1+170/150, men med mellemlangt greb.	7.690,00	10.070,00	10.990,00
	<b>HV1L+170/150</b>	Som HV1+170/150, men med langt greb.	7.690,00	10.070,00	10.990,00
715211.3xx	<b>HV3</b>	Et-grebsblander med keramisk ventilenhed, fast tud med vandbesparende luftindblander og løft-op bundventil 1¼".  Højde: 120 mm. Hulstørrelse: 32 mm.  Bundventilens overdel (VR1765), der monteres gennem vasken, leveres i krom til farve 40 og farvet HV3 armatur.	7.960,00	10.425,00	11.380,00
					
715211.4xx	<b>HV3M</b>	Som HV3, men med mellemlangt greb.	8.320,00	10.895,00	11.895,00
715211.5xx	<b>HV3L</b>	Som HV3, men med langt greb.	8.320,00	10.895,00	11.895,00
702311.0xx	<b>HV3/150</b>	Som HV3, men med tudlængde 150 mm.	8.585,00	11.245,00	12.275,00
702312.0xx	<b>HV3+30</b>	Som HV3, men med højde 150 mm.	8.985,00	11.765,00	12.845,00
702312.1xx	<b>HV3M+30</b>	Som HV3+30, men med mellemlangt greb.	9.345,00	12.235,00	13.360,00
702313.0xx	<b>HV3+170</b>	Som HV3, men med højde 290 mm.	9.305,00	12.185,00	13.300,00

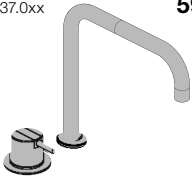
# Armaturer til håndvask og bidet

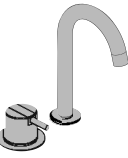

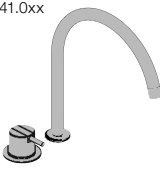
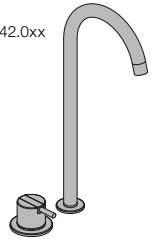
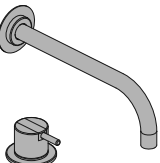
VVS nr.	Bestillingsnr.		Pris inkl. moms			
			Farver +16	19 + 20	40	
715221.0xx		 <b>KV1</b>	Et-grebsblander med keramisk ventilenhed, dobbelt svingbar tud, vandbesparende luftindblander.	9.635,00	12.625,00	13.780,00
			Højde: 235 mm. Hulstørrelse: Ø32 mm.			
715221.1xx		<b>KV1M</b>	Som KV1, men med mellemlangt greb.	9.995,00	13.095,00	14.295,00
715221.2xx		<b>KV1L</b>	Som KV1, men med langt greb.	9.995,00	13.095,00	14.295,00
		<b>KV1/250</b>	Som KV1, men med udlæg 250 mm.	9.985,00	13.080,00	14.280,00
		<b>KV1/300</b>	Som KV1, men med udlæg 300 mm.	9.985,00	13.080,00	14.280,00
		<b>KV1M/250</b>	Som KV1/250, men med mellemlangt greb.	10.345,00	13.550,00	14.795,00
		<b>KV1EB</b> ⚡	Som KV1, men <b>til trykløs elektrisk vandvarmer.</b>	11.700,00	15.330,00	16.735,00
715215.0xx		 <b>HV4</b>	Et-grebsblander med keramisk ventilenhed, fast tud, med justerbar luftindblander og løft-op bundventil 1¼".	8.800,00	11.530,00	12.585,00
			Højde: 120 mm. Hulstørrelse: 32 mm.			
			Bundventilens overdel (VR1765), der monteres gennem vasken, leveres i krom til Farvert HV4 armatur.			
715215.1xx		<b>HV4M</b>	Som HV4, men med mellemlangt greb.	9.160,00	12.000,00	13.100,00
715215.2xx		<b>HV4L</b>	Som HV4, men med langt greb.	9.160,00	12.000,00	13.100,00
727646.0xx		 <b>001</b>	Dækroset, Ø60 mm.	225,00	295,00	320,00
			Hulstørrelse: 30 mm.			
715125.5xx		 <b>500</b>	Et-grebsblander til sargmontage (15 l/m).	6.765,00	8.860,00	9.670,00
			Hulstørrelse: 42 mm.			
			 <b>500M</b>			
715125.6xx		<b>500M</b>	Som 500, men med mellemlangt greb.	7.125,00	9.330,00	10.185,00
715125.7xx		<b>500L</b>	Som 500, men med langt greb.	7.125,00	9.330,00	10.185,00
715125.1xx		 <b>2500</b>	Et-grebsblander til sargmontage (25 l/m).	6.765,00	8.860,00	9.670,00
			Hulstørrelse: 42 mm.			
			 <b>2500M</b>			

VVS nr.	Bestillingsnr.		Pris inkl. moms		
			Farver +16	19 + 20	40
715237.0xx	<b>590</b>	 <p>Et-grebsblender med keramisk ventilenhed, til sargmontage 500, dobbelt svingbar tud 090 med vandbesparende luftindblender.</p> <p>Højde: 210 mm. Hulstørrelse, blander: 42 mm. Hulstørrelse, tud: 22 mm.</p>	9.670,00	12.595,00	13.725,00
715237.1xx	<b>590M</b>	Som 590, men med mellemlangt greb.	10.030,00	13.065,00	14.240,00
715237.2xx	<b>590L</b>	Som 590, men med langt greb.	10.030,00	13.065,00	14.240,00
715238.0xx	<b>590A</b>	 <p>Et-grebsblender med keramisk ventilenhed, til sargmontage 500, svingbar tud 090A med vandbesparende luftindblender.</p> <p>Højde: 110 mm. Hulstørrelse, blander: 42 mm. Hulstørrelse, tud: 22 mm.</p>	9.050,00	11.785,00	12.845,00
715239.0xx	<b>590B</b>	 <p>Et-grebsblender med keramisk ventilenhed, til sargmontage 500, svingbar tud 090B med vandbesparende luftindblender.</p> <p>Højde: 185 mm. Hulstørrelse, blander: 42 mm. Hulstørrelse, tud: 22 mm.</p>	9.470,00	12.335,00	13.440,00
715240.0xx	<b>590G</b>	 <p>Et-grebsblender med keramisk ventilenhed, til sargmontage 500, svingbar tud 090G med vandbesparende luftindblender.</p> <p>Højde: 185 mm. Hulstørrelse, blander: 42 mm. Hulstørrelse, tud: 22 mm.</p>	9.470,00	12.335,00	13.440,00
715241.0xx	<b>590H</b>	 <p>Et-grebsblender med keramisk ventilenhed, til sargmontage 500, svingbar tud 090H med vandbesparende luftindblender.</p> <p>Højde: 265 mm. Hulstørrelse, blander: 42 mm. Hulstørrelse, tud: 22 mm.</p>	9.670,00	12.595,00	13.725,00
715242.0xx	<b>590V</b>	 <p>Et-grebsblender med keramisk ventilenhed, til sargmontage 500, svingbar tud, 090V med vandbesparende luftindblender.</p> <p>Højde: 355 mm. Hulstørrelse, blander: 42 mm. Hulstørrelse, tud: 22 mm.</p>	9.670,00	12.595,00	13.725,00
	<b>520</b>	 <p>Et-grebsblender med keramisk ventilenhed til sargmontage 500, løs afgangsmuffe 200M, 225 mm fast tud 020 med vandbesparende luftindblender, 60 mm dækroset 001.</p>	9.830,00	12.425,00	13.425,00

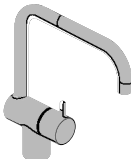
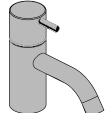
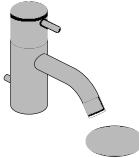
Bestillingsnr.	Pris inkl. moms	Farver +16	19 + 20	40	
	<b>KV3</b>	To-grebsblander med keramiske ventiler bestående af stopventil S50D, stopventil S50DH og dobbelt svingbar tud 090D. Flexibile slanger og T-stk medleveres.	9.720,00	11.410,00	12.060,00
		Højde: 220 mm. Tilgang/afgang: ½". Hulstørrelse, ventiler: 30 mm. Hulstørrelse, tud: 22 mm.			
	<b>KV4</b>	To-grebsblander med keramiske ventiler bestående af stopventil S50D, stopventil S50DH og dobbelt svingbar tud 090 med vandbesparende luftindblander. Flexibile slanger og T-stk medleveres.	9.410,00	11.005,00	11.615,00
		Højde: 210 mm. Tilgang/afgang: ½". Hulstørrelse, ventiler: 30 mm. Hulstørrelse, tud: 22 mm.			
	<b>HV5</b>	To-grebsblander med keramiske ventiler bestående af stopventil S50D, stopventil S50DH og svingbar tud 090A med vandbesparende luftindblander. Flexibile slanger og T-stk medleveres.	9.100,00	10.600,00	11.175,00
		Højde: 110 mm. Tilgang/afgang: ½". Hulstørrelse, ventiler: 30 mm. Hulstørrelse, tud: 22 mm.			
	<b>HV8</b>	To-grebsblander med keramiske ventiler bestående af stopventil S50D, stopventil S50DH og svingbar tud 090B med vandbesparende luftindblander. Flexibile slanger og T-stk medleveres.	9.515,00	11.150,00	11.770,00
		Højde: 185 mm. Tilgang/afgang: ½". Hulstørrelse, ventiler: 30 mm. Hulstørrelse, tud: 22 mm.			
	<b>KV10</b>	To-grebsblander med keramiske ventiler bestående af stopventil S50D, stopventil S50DH og svingbar tud 090G med vandbesparende luftindblander. Flexibile slanger og T-stk medleveres.	9.515,00	11.150,00	11.770,00
		Højde: 185 mm. Tilgang/afgang: ½". Hulstørrelse, ventiler: 30 mm. Hulstørrelse, tud: 22 mm.			
	<b>KV15</b>	To-grebsblander med keramiske ventiler bestående af stopventil S50D, stopventil S50DH og svingbar tud 090H med vandbesparende luftindblander. Flexibile slanger og T-stk medleveres.	9.715,00	11.410,00	12.055,00
		Højde: 265 mm. Tilgang/afgang: ½". Hulstørrelse, ventiler: 30 mm. Hulstørrelse, tud: 22 mm.			
	<b>HV10</b>	To-grebsblander med keramiske ventiler bestående af stopventil S50D, stopventil S50DH og svingbar tud 090V med vandbesparende luftindblander. Flexibile slanger og T-stk medleveres.	9.715,00	11.410,00	12.055,00
		Højde: 355 mm. Tilgang/afgang: ½". Hulstørrelse, ventiler: 30 mm. Hulstørrelse, tud: 22 mm.			

Bestillingsnr.		Pris inkl. moms	Farver +16	19 + 20	40
	<p><b>KV8</b> Ventil <b>til én slags vand</b>, med keramisk ventil, dobbelt svingbar tud med vandbesparende luftindblander.</p> <p>Højde: 235 mm. Hulstørrelse: 32 mm.</p>	8.690,00	11.380,00	12.425,00	
	<p><b>RB1</b> Ventil <b>til én slags vand</b>, med keramisk ventil, fast tud med vandbesparende luftindblander.</p> <p>Højde: 120 mm. Hulstørrelse: 32 mm.</p>	3.490,00	4.575,00	4.995,00	
	<p><b>RB1M</b> Som RB1, men med mellemlangt greb.</p>	4.210,00	5.515,00	6.020,00	
	<p><b>RB1L</b> Som RB1, men med langt greb.</p>	4.210,00	5.515,00	6.020,00	
	<p><b>RB1/150</b> Som RB1, men med udlæg 150 mm.</p>	4.115,00	5.395,00	5.890,00	
	<p><b>RB3</b> Ventil <b>til én slags vand</b>, med keramisk ventil, fast tud med vandbesparende luftindblander og løft-op bundventil 1¼".</p> <p>120 mm. Hulstørrelse: 32 mm.</p> <p>Bundventilens overdel (VR1765), der monteres gennem vasken, leveres i krom til farve 40 og farvet RB3 armatur.</p>	6.105,00	8.000,00	8.735,00	

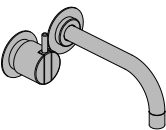
# Armaturer til håndvask

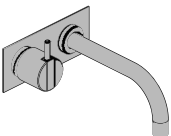
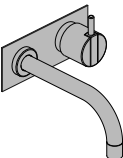
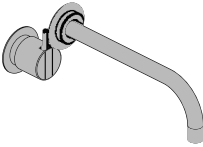
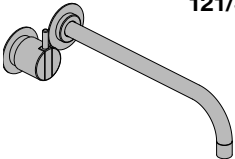
VVS nr.	Bestillingsnr.		Pris inkl. moms		
			Farver +16	19 + 20	40
717731.7xx	<b>111</b>	Et-grebsblander med fast tud.	10.935,00	11.700,00	11.990,00
		111UP = Et-grebsblander med keramisk ventilenhed 100.	8.455,00	-	-
		111AP = Greb NR28, 160 mm fast tud 010 med vand- besparende luftindblander, 60 mm dækrosetter: 001, 3001.	2.480,00	3.245,00	3.535,00
717731.8xx	<b>111M</b>	Som 111, men med mellemlangt greb.	11.295,00	12.170,00	12.505,00
717731.9xx	<b>111L</b>	Som 111, men med langt greb.	11.295,00	12.170,00	12.505,00
717730.7xx	<b>111X</b>	Et-grebsblander med fast tud og greb til højre.	12.305,00	13.070,00	13.360,00
		111XUP = Et-grebsblander med keramisk ventilenhed 100X.	9.825,00	-	-
		111XAP = Greb NR28, 160 mm fast tud 010 med vand- besparende luftindblander, 60 mm dækrosetter: 001, 3001.	2.480,00	3.245,00	3.535,00
717730.8xx	<b>111XM</b>	Som 111X, men med mellemlangt greb.	12.665,00	13.540,00	13.875,00
717730.9xx	<b>111XL</b>	Som 111X, men med langt greb.	12.665,00	13.540,00	13.875,00
717742.7xx	<b>112</b>	Et-grebsblander med fast tud.	10.985,00	11.765,00	12.065,00
		112UP = Et-grebsblander med keramisk ventilenhed 100.	8.455,00	-	-
		112AP = Greb NR28, 160 mm fast tud 010 med vand- besparende luftindblander, to-hulsplade 60 x 153 mm 3002.	2.530,00	3.310,00	3.610,00
717742.8xx	<b>112M</b>	Som 112, men med mellemlangt greb.	11.345,00	12.235,00	12.580,00
717742.9xx	<b>112L</b>	Som 112, men med langt greb.	11.345,00	12.235,00	12.580,00
717746.7xx	<b>112X</b>	Et-grebsblander med fast tud og greb til højre.	12.355,00	13.135,00	13.435,00
		112XUP = Et-grebsblander med keramisk ventilenhed 100X.	9.825,00	-	-
		112XAP = Greb NR28, 160 mm fast tud 010 med vand- besparende luftindblander, to-hulsplade 60 x 153 mm 3002.	2.530,00	3.310,00	3.610,00
717732.7xx	<b>121</b>	Et-grebsblander med fast tud.	11.290,00	12.170,00	12.505,00
		121UP = Et-grebsblander med keramisk ventilenhed 100.	8.455,00	-	-
		121AP = Greb NR28, 225 mm fast tud 020 med vand- besparende luftindblander, 60 mm dækrosetter: 001, 3001.	2.835,00	3.715,00	4.050,00
717732.8xx	<b>121M</b>	Som 121, men med mellemlangt greb.	11.650,00	12.640,00	13.020,00
717732.9xx	<b>121L</b>	Som 121, men med langt greb.	11.650,00	12.640,00	13.020,00
	<b>121/300</b>	Et-grebsblander med fast tud.	11.650,00	12.640,00	13.015,00
		121/300UP = Et-grebsblander med keramisk ventilenhed 100.	8.455,00	-	-
		121/300AP = Greb NR28, 300 mm fast tud 020/300 med vandbesparende luftindblander, 60 mm dækrosetter: 001, 3001.	3.195,00	4.185,00	4.560,00
717735.7xx	<b>121X</b>	Som 121, men med greb til højre.	12.660,00	13.540,00	13.875,00

# Armaturer til håndvask

vola

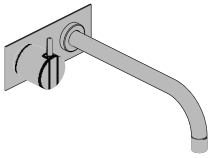
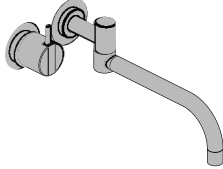
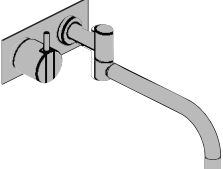
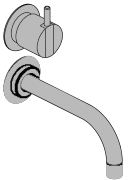
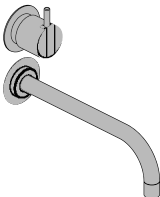
VVS nr.	Bestillingsnr.		Pris inkl. moms		
			Farver +16	19 + 20	40
717745.7xx 	<b>122</b>	Et-grebsblander med fast tud.	11.340,00	12.235,00	12.580,00
		122UP = Et-grebsblander med keramisk ventilenhed 100.	8.455,00	-	-
		122AP = Greb NR28, 225 mm fast tud 020 med vandbesparende luftindblander, to-hulsplade 60 x 153 mm 3002.	2.885,00	3.780,00	4.125,00
717745.8xx	<b>122M</b>	Som 122, men med mellemlangt greb.	11.700,00	12.705,00	13.095,00
717745.9xx	<b>122L</b>	Som 122, men med langt greb.	11.700,00	12.705,00	13.095,00
717736.7xx	<b>122X</b>	Som 122, men med greb til højre.	12.710,00	13.605,00	13.950,00
717769.7xx 	<b>131</b>	Et-grebsblander med dobbelt svingbar tud.	12.120,00	13.255,00	13.690,00
		131UP = Et-grebsblander med keramisk ventilenhed 100.	8.455,00	-	-
		131AP = Greb NR28, 250 mm dobbelt svingbar tud 030 med vandbesparende luftindblander, 60 mm dækrosetter: 001, 3001.	3.665,00	4.800,00	5.235,00
717769.8xx	<b>131M</b>	Som 131, men med mellemlangt greb.	12.480,00	13.725,00	14.205,00
717769.9xx	<b>131L</b>	Som 131, men med langt greb.	12.480,00	13.725,00	14.205,00
717768.7xx 	<b>132</b>	Et-grebsblander med dobbelt svingbar tud.	12.170,00	13.320,00	13.765,00
		132UP = Et-grebsblander med keramisk ventilenhed 100.	8.455,00	-	-
		132AP = Greb NR28, 250 mm dobbelt svingbar tud 030 med vandbesparende luftindblander, to-hulsplade 60 x 153 mm 3002.	3.715,00	4.865,00	5.310,00
717768.8xx	<b>132M</b>	Som 132, men med mellemlangt greb.	12.530,00	13.790,00	14.280,00
717768.9xx	<b>132L</b>	Som 132, men med langt greb.	12.530,00	13.790,00	14.280,00
717733.7xx 	<b>311</b>	Et-grebsblander for lodret montage med fast tud.	12.560,00	13.325,00	13.615,00
		311UP = Et-grebsblander med keramisk ventilenhed 300.	10.080,00	-	-
		311AP = Greb NR28, 160 mm fast tud 010 med vandbesparende luftindblander, 60 mm dækrosetter: 001, 3001.	2.480,00	3.245,00	3.535,00
717734.7xx 	<b>321</b>	Et-grebsblander for lodret montage med fast tud.	12.915,00	13.795,00	14.130,00
		321UP = Et-grebsblander med keramisk ventilenhed 300.	10.080,00	-	-
		321AP = Greb NR28, 225 mm fast tud 020 med vandbesparende luftindblander, 60 mm dækrosetter: 001, 3001.	2.835,00	3.715,00	4.050,00
	<b>321/200</b>	Som 321, men med 200 mm fast tud 020/200.	13.275,00	14.265,00	14.640,00



# Armaturer til håndvask

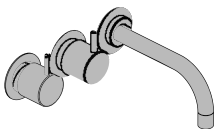
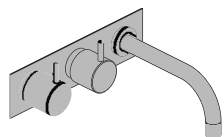
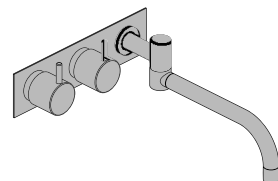
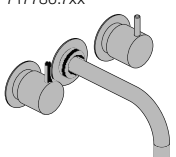
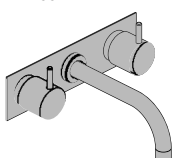
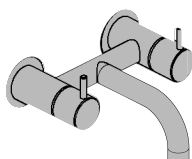

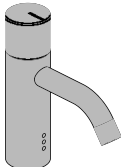
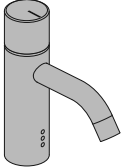
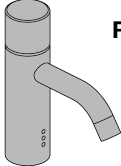
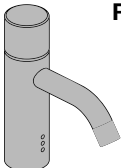
VVS nr.	Bestillingsnr.		Pris inkl. moms		
			Farver +16	19 + 20	40
717770.7xx	<b>611</b>	To-grebsblander med fast tud.	10.710,00	11.635,00	11.980,00
		611UP = To-grebsblander med keramisk ventilenhed 600. 611AP = 2 greb NR17, 160 mm fast tud 010 med vandbesparende luftindblander, 60 mm dækrosetter: 1 stk. 001, 2 stk. 001G.	7.715,00 2.995,00	- 3.920,00	- 4.265,00
717782.7xx	<b>621</b>	Som 611, men med 225 mm fast tud 020.	11.065,00	12.105,00	12.495,00
717771.7xx	<b>613K</b>	To-grebsblander med fast tud.	10.785,00	11.730,00	12.090,00
		613KUP = To-grebsblander med keramisk ventilenhed 600. 613KAP = 2 greb NR17, 160 mm fast tud 010 med vandbesparende luftindblander, tre-hulsplade 60 x 231 mm 003K.	7.715,00 3.070,00	- 4.015,00	- 4.375,00
717778.7xx	<b>633K</b>	To-grebsblander med dobbelt svingbar tud.	11.970,00	13.285,00	13.790,00
		633KUP = To-grebsblander med keramisk ventilenhed 600. 633KAP = 2 greb NR17, 250 mm dobbelt svingbar tud 030 med vandbesparende luftindblander, tre-hulsplade 60 x 231 mm 003K.	7.715,00 4.255,00	- 5.570,00	- 6.075,00
717786.7xx	<b>1511</b>	To-grebsblander med fast tud.	11.855,00	12.780,00	13.125,00
		1511UP = To-grebsblander med keramiske ventiler 1500. 1511AP = 2 greb NR17, 160 mm fast tud 010 med vandbesparende luftindblander, 60 mm dækrosetter: 1 stk. 001, 2 stk. 001G.	8.860,00 2.995,00	- 3.920,00	- 4.265,00
717787.7xx	<b>1521</b>	Som 1511, men med 225 mm fast tud 020.	12.210,00	13.250,00	13.640,00
717788.7xx	<b>1513K</b>	To-grebsblander med fast tud.	11.930,00	12.875,00	13.235,00
		1513KUP = To-grebsblander med keramiske ventiler 1500. 1513KAP = 2 greb NR17, 160 mm fast tud 010 med vandbesparende luftindblander, tre-hulsplade 60 x 231 mm 003B.	8.860,00 3.070,00	- 4.015,00	- 4.375,00
	<b>1611</b>	To-grebsblander med keramiske ventiler <b>til udvendig montering</b> , svingbar tud med vandbesparende M22 luftindblander 1610, 2 stk. 60 mm dækrosetter 001G. Fremspring fra væg: 170 mm. Centerafstand: 140-160 mm. Tilslutning: 1/2". Excentriske forskruninger medleveres.	10.505,00	13.765,00	15.020,00
	<b>1621</b>	Som 1611, men med 225 mm fast tud 020.	10.865,00	14.235,00	15.535,00

Bestillingsnr.		Pris inkl. moms	Farver +16	19 + 20	40
	<b>HV1E</b> Elektronisk blander med fast tud. Temperaturen indstilles ved, at grebet drejes. Til batteri. Højde: 150 mm. Hulstørrelse: 32 mm.  Elektronikbox VR2618 medleveres, se side 17.	13.190,00	15.670,00	16.630,00	
	<b>HV1E2</b> Som HV1E, med pind på greb.	13.190,00	15.670,00	16.630,00	
	<b>HV1E/150</b> Som HV1E, men med tudlængde 150 mm.	13.830,00	16.510,00	17.545,00	
	<b>HV1ET36</b> Som HV1E, men med bordmonteret sæbedispenser T36.	15.870,00	19.180,00	20.465,00	
	<b>HV1EN</b> Elektronisk blander med fast tud. Temperaturen indstilles ved, at grebet drejes. Inkl. transformer til net. Højde: 150 mm. Hulstørrelse: 32 mm.  Elektronikbox VR2618 medleveres, se side 17.	13.700,00	16.180,00	17.140,00	
	<b>HV1EN2</b> Som HV1EN, med pind på greb.	13.700,00	16.180,00	17.140,00	
	<b>HV1EN/150</b> Som HV1EN, men med tudlængde 150 mm.	14.340,00	17.020,00	18.055,00	
	<b>RB1E</b> Elektronisk ventil til <b>én slags vand</b> , med fast tud. Til batteri. Højde: 150 mm. Hulstørrelse: 32 mm.  Elektronikbox VR2617 medleveres, se side 17.	9.635,00	11.540,00	12.275,00	
	<b>RB1EN</b> Elektronisk ventil til <b>én slags vand</b> , med fast tud. Inkl. transformer til net. Højde: 150 mm. Hulstørrelse: 32 mm.  Elektronikbox VR2617 medleveres, se side 17.	10.145,00	12.050,00	12.785,00	
	<b>RB1EN/150</b> Som RB1EN, men med tudlængde 150 mm.	10.785,00	12.890,00	13.700,00	

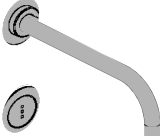
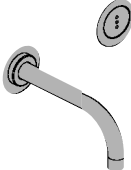
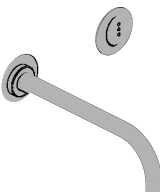
Vandbegrænser på 3½ l/m medfølger.

Bestillingsnr.		Pris inkl. moms		
		Farver +16	19 + 20	40
<b>4311</b>	Indbygningsventil <b>til én slags vand</b> , til berøringsfri betjening for lodret montage. Sensor plan med væg.	14.515,00	15.455,00	15.850,00
	4311UP = Indbygningsventil til berøringsfri betjening 4300, sensor kabel VR509.	11.480,00	-	-
	4311AP = 160 mm fast tud 010, sensor VR510 plan med væg, 60 mm dækrosetter: 001, VR512.	3.035,00	3.975,00	4.370,00
	Elektronikboks VR2617 medleveres, se side 17.			
<b>4312</b>	Som 4311, men med to-hulsplade 60 x 195 mm 4002V.	15.245,00	16.410,00	16.865,00
<b>4321</b>	Indbygningsventil <b>til én slags vand</b> , til berøringsfri betjening for lodret montage. Sensor plan med væg.	14.870,00	15.925,00	16.365,00
	4321UP = Indbygningsventil til berøringsfri betjening 4300, sensor kabel VR509.	11.480,00	-	-
	4321AP = 225 mm fast tud 020, sensor VR510 plan med væg, 60 mm dækrosetter: 001, VR512.	3.390,00	4.445,00	4.885,00
	Elektronikboks VR2617 medleveres, se side 17.			
<b>4322</b>	Som 4321, men med to-hulsplade 60 x 195 mm 4002V.	15.600,00	16.880,00	17.380,00
<b>4811</b>	Indbygningsventil <b>til én slags vand</b> , til berøringsfri betjening. Sensor plan med væg.	14.515,00	15.455,00	15.850,00
	4811UP = Indbygningsventil til berøringsfri betjening 4800, sensor kabel VR509.	11.480,00	-	-
	4811AP = 160 mm fast tud 010, sensor VR510 plan med væg, 60 mm dækrosetter: 001, VR512.	3.035,00	3.975,00	4.370,00
	Elektronikboks VR2617 medleveres, se side 17.			
<b>4812</b>	Som 4811, men med to-hulsplade 60 x 231 mm 4002L.	15.245,00	16.410,00	16.865,00
<b>4821</b>	Indbygningsventil <b>til én slags vand</b> , til berøringsfri betjening. Sensor plan med væg.	14.870,00	15.925,00	16.365,00
	4821UP = Indbygningsventil til berøringsfri betjening 4800, sensor kabel VR509.	11.480,00	-	-
	4821AP = 225 mm fast tud 020, sensor VR510 plan med væg, 60 mm dækrosetter: 001, VR512.	3.390,00	4.445,00	4.885,00
	Elektronikboks VR2617 medleveres, se side 17.			
<b>4822</b>	Som 4821, men med to-hulsplade 60 x 231 mm 4002L.	15.600,00	16.880,00	17.380,00

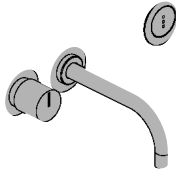
Vandbegrænser på 3½ l/m medfølger, skal monteres af montør.

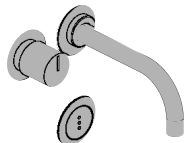
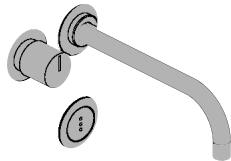
Bestillingsnr.		Pris inkl. moms		
		Farver +16	19 + 20	40
	<b>4911</b> Indbygningsblander til berøringsfri betjening. Sensor plan med væg.	22.435,00	23.755,00	24.295,00
	4911UP = Indbygningsblander til berøringsfri betjening 4900, sensor kabel VR509.	18.165,00	-	-
	4911AP = Greb NR41, 160 mm fast tud 010, sensor VR510 plan med væg, 60 mm dækrosetter: 001, 3001, VR512.	4.270,00	5.590,00	6.130,00
	Elektronikboks VR2618 medleveres, se side 17.			
<b>4913</b>	Som 4911, men med tre-hulsplade 60 x 309 mm 4003.	23.190,00	24.740,00	25.340,00
	<b>4921</b> Indbygningsblander til berøringsfri betjening. Sensor plan med væg.	22.790,00	24.225,00	24.810,00
	4921UP = Indbygningsblander til berøringsfri betjening 4900, sensor kabel VR509.	18.165,00	-	-
	4921AP = Greb NR41, 225 mm fast tud 020, sensor VR510 plan med væg, 60 mm dækrosetter: 001, 3001, VR512.	4.625,00	6.060,00	6.645,00
	Elektronikboks VR2618 medleveres, se side 17.			
<b>4923</b>	Som 4921, men med tre-hulsplade 60 x 309 mm 4003.	23.545,00	25.210,00	25.855,00
	<b>4911VS</b> Indbygningsblander til berøringsfri betjening. Sensor plan med væg.	22.435,00	23.755,00	24.295,00
	4911VSUP = Indbygningsblander til berøringsfri betjening 4900VS, sensor kabel VR509.	18.165,00	-	-
	4911VSAP = Greb NR41, 160 mm fast tud 010, sensor VR510 plan med væg, 60 mm dækrosetter: 001, 3001, VR512.	4.270,00	5.590,00	6.130,00
	Elektronikboks VR2618 medleveres, se side 17.			
<b>4911VSX</b>	Som 4911VS, men med greb til højre.	22.435,00	23.755,00	24.295,00
	<b>4921VS</b> Indbygningsblander til berøringsfri betjening. Sensor plan med væg.	22.790,00	24.225,00	24.810,00
	4921VSUP = Indbygningsblander til berøringsfri betjening 4900VS, sensor kabel VR509.	18.165,00	-	-
	4921VSAP = Greb NR41, 225 mm fast tud 020, sensor VR510 plan med væg, 60 mm dækrosetter: 001, 3001, VR512.	4.625,00	6.060,00	6.645,00
	Elektronikboks VR2618 medleveres, se side 17.			
<b>4921VSX</b>	Som 4921VS, men med greb til højre.	22.790,00	24.225,00	24.810,00

**Vandbegrænser på 3½ l/m medfølger, skal monteres af montør.**

VVS nr.	Bestillingsnr.	Pris inkl. moms
	<b>VR2623</b> Transformer, IPX5, vandtæt.	470,00
745195.990	<b>VR2626</b> Transformer, EU, vandtæt.	510,00
745195.991	<b>VR2625</b> Fjernbetjening til elektronisk armatur.	810,00

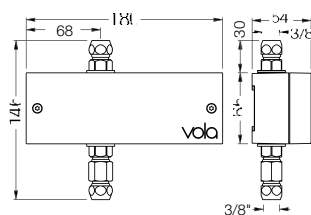

**VR2617** Elektronikboks til RB1E, RB1EN, 4311, 4321, 4811 og 4821. 4.110,00

704221.900

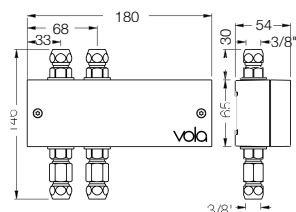





**VR2618** Elektronikboks til HV1E, HV1EN, 4911, 4921, 4911VS og 4921VS. 4.935,00

Vandbegrænser på 3½ l/m medfølger, skal monteres af montør.

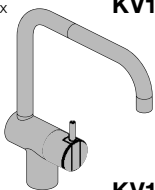
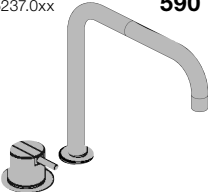
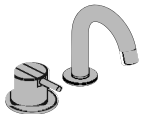
## Armaturer til køkken

vola

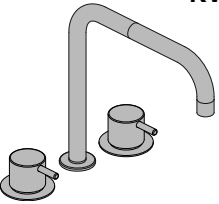
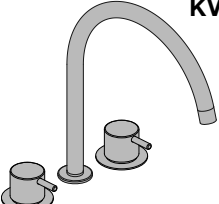
VVS nr.	Bestillingsnr.		Pris inkl. moms		
			Farver +16	19 + 20	40
715221.0xx	<b>KV1</b>	 <p>Et-grebsblender med keramisk ventilenhed, dobbelt svingbar tud med vandbesparende luftindblender. Højde: 235 mm. Hulstørrelse: 32 mm.</p>	9.635,00	12.625,00	13.780,00
715221.1xx	<b>KV1M</b>	Som KV1, men med mellemlangt greb.	9.995,00	13.095,00	14.295,00
715221.2xx	<b>KV1L</b>	Som KV1, men med langt greb.	9.995,00	13.095,00	14.295,00
	<b>KV1/250</b>	Som KV1, men med udlæg 250 mm.	9.985,00	13.080,00	14.280,00
	<b>KV1/300</b>	Som KV1, men med udlæg 300 mm.	9.985,00	13.080,00	14.280,00
	<b>KV1M/250</b>	Som KV1/250, men med mellemlangt greb.	10.345,00	13.550,00	14.795,00
	<b>KV1EB</b> ⚡	Som KV1, men <b>til trykløs elektrisk vandvarmer.</b>	11.700,00	15.330,00	16.735,00
	<b>KV1-500T1</b>	Som KV1, men inkl. et-grebsblender med håndbruser.	19.445,00	25.405,00	27.705,00
715237.0xx	<b>590</b>	 <p>Et-grebsblender med keramisk ventilenhed, til sargmontage 500, dobbelt svingbar tud 090 med vandbesparende luftindblender. Højde: 210 mm. Hulstørrelse, blander: 42 mm. Hulstørrelse, tud: 22 mm.</p>	9.670,00	12.595,00	13.725,00
715237.1xx	<b>590M</b>	Som 590, men med mellemlangt greb.	10.030,00	13.065,00	14.240,00
715237.2xx	<b>590L</b>	Som 590, men med langt greb.	10.030,00	13.065,00	14.240,00
715238.0xx	<b>590A</b>	 <p>Et-grebsblender med keramisk ventilenhed, til sargmontage 500, svingbar tud 090A med vandbesparende luftindblender. Højde: 110 mm. Hulstørrelse, blander: 42 mm. Hulstørrelse, tud: 22 mm.</p>	9.050,00	11.785,00	12.845,00
715241.0xx	<b>590H</b>	 <p>Et-grebsblender med keramisk ventilenhed, til sargmontage 500, svingbar tud 090H med vandbesparende luftindblender. Højde: 265 mm. Hulstørrelse, blander: 42 mm. Hulstørrelse, tud: 22 mm.</p>	9.670,00	12.595,00	13.725,00
727646.0xx	<b>001</b>	Dækroset, Ø60 mm. Hulstørrelse: 30 mm.	225,00	295,00	320,00

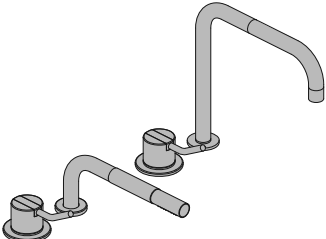
VVS nr.	Bestillingsnr.		Pris inkl. moms		
			Farver +16	19 + 20	40
	<b>KV4</b>	To-grebsblender med keramiske ventiler, stopventil S50D, stopventil S50DH og dobbelt svingbar tud 090 med vandbesparende luftindblender. Højde: 210 mm. Fleksible slanger og T-stk medleveres. Tilgang/afgang: 1/2".	9.410,00	11.005,00	11.615,00
		Hulstørrelse, ventiler: 30 mm. Hulstørrelse, tud: 22 mm.			
	<b>KV15</b>	To-grebsblender med keramiske ventiler, stopventil S50D, stopventil S50DH og svingbar tud 090H med vandbesparende luftindblender. Højde: 265 mm. Fleksible slanger og T-stk medleveres. Tilgang/afgang: 1/2".	9.715,00	11.410,00	12.055,00
		Hulstørrelse, ventiler: 30 mm. Hulstørrelse, tud: 22 mm.			
715235.0xx	<b>500T1</b>	Et-grebsblender med keramisk ventilenhed, til sargmontage 500 med håndbruser T1.	9.810,00	12.780,00	13.925,00
		Hulstørrelse, blender: 42 mm. Hulstørrelse, bruser: 30 mm.			
	<b>500MT1-590M</b>	Som 500T1, med mellemlangt greb. Et-grebsblender med mellemlangt greb og keramisk ventilenhed, til sargmontage 500, dobbelt svingbar tud 090 med vandbesparende luftindblender. Fleksible slanger og T-stykke medleveres.	20.200,00	26.315,00	28.680,00
		Hulstørrelse, blender: 42 mm. Hulstørrelse, tud: 22 mm. Hulstørrelse, bruser: 30 mm.			

# Armaturer til køkken

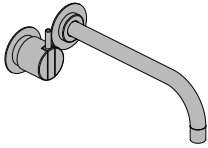
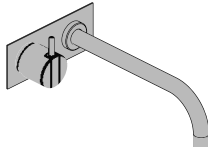
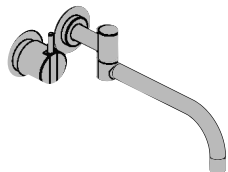
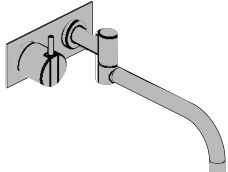
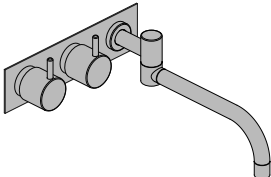
VVS nr.	Bestillingsnr.		Pris inkl. moms		
			Farver +16	19 + 20	40
717732.7xx	<b>121</b>	Et-grebsblander med fast tud.	11.290,00	12.170,00	12.505,00
		121UP = Et-grebsblander med keramisk ventilenhed 100.	8.455,00	-	-
		121AP = Greb NR28, 225 mm fast tud 020 med vandbesparende luftindblander, 60 mm dækrosetter: 001, 3001.	2.835,00	3.715,00	4.050,00
717732.8xx	<b>121M</b>	Som 121, men med mellemlangt greb.	11.650,00	12.640,00	13.020,00
717732.9xx	<b>121L</b>	Som 121, men med langt greb.	11.650,00	12.640,00	13.020,00
	<b>121/300</b>	Som 121, men med tudlængde 300 mm.	11.650,00	12.640,00	13.015,00
717745.7xx	<b>122</b>	Et-grebsblander med fast tud.	11.340,00	12.235,00	12.580,00
		122UP = Et-grebsblander med keramisk ventilenhed 100.	8.455,00	-	-
		122AP = Greb NR28, 225 mm fast tud 020 med vandbesparende luftindblander, to-hulsplade 60 x 153 mm 3002.	2.885,00	3.780,00	4.125,00
717745.8xx	<b>122M</b>	Som 122, men med mellemlangt greb.	11.700,00	12.705,00	13.095,00
717745.9xx	<b>122L</b>	Som 122, men med langt greb.	11.700,00	12.705,00	13.095,00
717769.7xx	<b>131</b>	Et-grebsblander med dobbelt svingbar tud.	12.120,00	13.255,00	13.690,00
		131UP = Et-grebsblander med keramisk ventilenhed 100.	8.455,00	-	-
		131AP = Greb NR28, 250 mm dobbelt svingbar tud 030 med vandbesparende luftindblander, 60 mm dækrosetter: 001, 3001.	3.665,00	4.800,00	5.235,00
717769.8xx	<b>131M</b>	Som 131, men med mellemlangt greb.	12.480,00	13.725,00	14.205,00
717769.9xx	<b>131L</b>	Som 131, men med langt greb.	12.480,00	13.725,00	14.205,00
717768.7xx	<b>132</b>	Et-grebsblander med dobbelt svingbar tud.	12.170,00	13.320,00	13.765,00
		132UP = Et-grebsblander med keramisk ventilenhed 100.	8.455,00	-	-
		132AP = Greb NR28, 250 mm dobbelt svingbar tud 030 med vandbesparende luftindblander, to-hulsplade 60 x 153 mm 3002.	3.715,00	4.865,00	5.310,00
717768.8xx	<b>132M</b>	Som 132, men med mellemlangt greb.	12.530,00	13.790,00	14.280,00
717768.9xx	<b>132L</b>	Som 132, men med langt greb.	12.530,00	13.790,00	14.280,00
717778.7xx	<b>633K</b>	To-grebsblander med dobbelt svingbar tud.	11.970,00	13.285,00	13.790,00
		633KUP = To-grebsblander med keramisk ventilenhed 600.	7.715,00	-	-
		633KAP = 2 greb NR17, 250 mm dobbelt svingbar tud 030 med vandbesparende luftindblander, tre-hulsplade 60 x 230 mm 003K.	4.255,00	5.570,00	6.075,00
717777.7xx	<b>631</b>	Som 633K, men med 60 mm dækrosetter: 1 stk. 001, 2 stk. 001G.	11.895,00	13.190,00	13.680,00





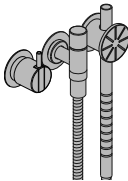
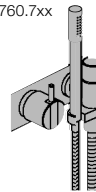
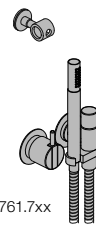
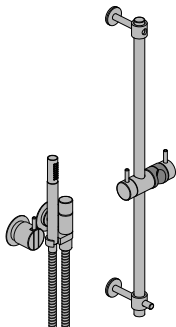
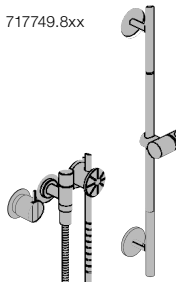





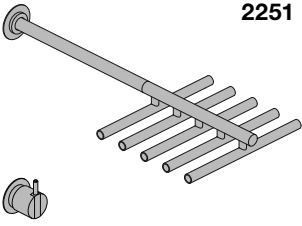

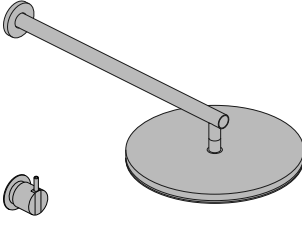
# Armaturer til bruseniche



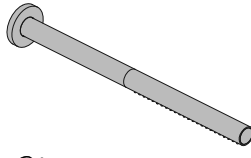

VVS nr.	Bestillingsnr.		Pris inkl. moms		
			Farver +16	19 + 20	40
717749.7xx	<b>171S</b>	Et-grebsblander med håndbruser.	17.515,00	20.325,00	21.400,00
		171SUP = Et-grebsblander med keramisk ventilenhed 100.	8.455,00	-	-
		171SAP = Greb NR28, håndbruser og holder til håndbruser med kontraventil 070S, 60 mm dækrosetter: 001, 001G, 3001.	9.060,00	11.870,00	12.945,00
717759.7xx	<b>171</b>	Som 171S, men med T2 håndbruser og holder 070.	13.835,00	15.500,00	16.140,00
717760.7xx	<b>172</b>	Et-grebsblander med håndbruser.	13.885,00	15.565,00	16.215,00
		172UP = Et-grebsblander med keramisk ventilenhed 100.	8.455,00	-	-
		172AP = Greb NR28, håndbruser og holder til håndbruser med kontraventil 070, to-hulspade 60 x 153 mm 3002.	5.430,00	7.110,00	7.760,00
717767.7xx	<b>171T9</b>	Et-grebsblander med håndbruser og holder.	15.080,00	17.135,00	17.925,00
		171T9UP = Et-grebsblander med keramisk ventilenhed 100.	8.455,00	-	-
		171T9AP = Greb NR28, håndbruser og holder til håndbruser med kontraventil 070, håndbruserholder T9, 60 mm dækrosetter: 001, 3001.	6.625,00	8.680,00	9.470,00
717761.7xx	<b>172T9</b>	Som 171T9, men med to-hulspade 60 x 153 mm 3002.	15.130,00	17.200,00	18.000,00
717750.7xx	<b>171T34</b>	Et-grebsblander med håndbruser og bruserstang.	18.825,00	22.035,00	23.275,00
		171T34UP = Et-grebsblander med keramisk ventilenhed 100.	8.455,00	-	-
		171T34AP = Greb NR28, håndbruser og holder til håndbruser med kontraventil 070, bruserstang T34-T2, 60 mm dækrosetter: 001, 3001.	10.370,00	13.580,00	14.820,00
727665.6xx	<b>T34-T2</b>	Bruserstang uden håndbruser.	4.990,00	6.535,00	7.135,00
727665.2xx	<b>T34</b>	Bruserstang og håndbruser med 1,5 m slange.	6.735,00	8.820,00	9.630,00
717749.8xx	<b>171ST65</b>	Et-grebsblander med håndbruser og bruserstang.	22.730,00	27.160,00	28.860,00
		171ST65UP = Et-grebsblander med keramisk ventilenhed 100.	8.455,00	-	-
		171ST65AP = Greb NR28, håndbruser og holder til håndbruser med kontraventil 070S, bruserstang og håndbruser T65, 60 mm dækrosetter: 001, 001G, 3001.	14.275,00	18.705,00	20.405,00
717665.5xx	<b>T65-T60</b>	Bruserstang uden håndbruser.	5.215,00	6.835,00	7.460,00
717665.3xx	<b>T65</b>	Bruserstang og håndbruser med 1,5 m slange.	9.520,00	12.475,00	13.615,00

# Armaturer til bruseniche

vola

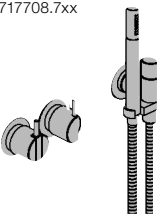
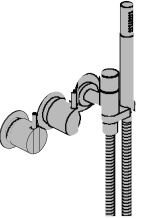
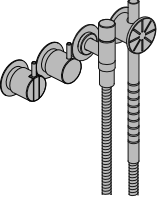
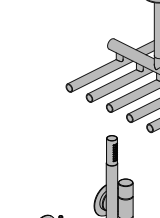
VVS nr.	Bestillingsnr.		Pris inkl. moms		
			Farver +16	19 + 20	40
717720.7xx	<b>2251</b>	Et-grebsblander med hovedbruser.	26.505,00	31.680,00	33.675,00
		2251UP = Et-grebsblander med keramisk ventilenhed 2200.	9.815,00	-	-
		2251AP = Greb NR21, vægmonteret hovedbruser 050, 60 mm dækroset 2001.	16.690,00	21.865,00	23.860,00
					
717720.5xx	<b>2261</b>	Et-grebsblander med hovedbruser.	27.805,00	33.380,00	35.535,00
		2261UP = Et-grebsblander med keramisk ventilenhed 2200.	9.815,00	-	-
		2261AP = Greb NR21, vægmonteret hovedbruser 060, 60 mm dækroset 2001.	17.990,00	23.565,00	25.720,00
					
717764.7xx	<b>2281</b>	Et-grebsblander med hovedbruser.	13.545,00	14.695,00	15.140,00
		2281UP = Et-grebsblander med keramisk ventilenhed 2200.	9.815,00	-	-
		2281AP = Greb NR21, hovedbruser 080, 60 mm dækroset 2001.	3.730,00	4.880,00	5.325,00
					
	<b>2281M</b>	Som 2281, men med mellemlangt greb.	13.905,00	15.165,00	15.655,00
		<b>2281L</b>	Som 2281, men med langt greb.	13.905,00	15.165,00
717751.7xx	<b>2281D</b>	Som 2281, men med dobbelt hovedbruser 080D.	14.525,00	15.980,00	16.540,00
717726.7xx	<b>2281ST</b>	Et-grebsblander med hovedbruser.	20.225,00	23.445,00	24.695,00
		2281STUP = Et-grebsblander med keramisk ventilenhed 2200.	9.815,00	-	-
		2281STAP = Greb NR21, hovedbruser 080ST, 60 mm dækroset 2001.	10.410,00	13.630,00	14.880,00
					
717700.7xx	<b>2201</b>	Et-grebsblander med keramisk ventilenhed.	9.585,00	9.965,00	10.110,00
		2201UP = Et-grebsblander 2200V.	8.350,00	-	-
		2201AP = Greb NR21, 60 mm dækroset 2001.	1.235,00	1.615,00	1.760,00
					

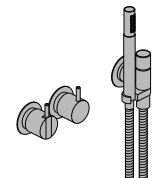
# Armaturer til bruseniche

VVS nr.	Bestillingsnr.		Pris inkl. moms		
			Farver +16	19 + 20	40
717708.7xx		<b>2471</b> Et-grebsblander med håndbruser.	18.170,00	20.125,00	20.875,00
		2471UP = Et-grebsblander med keramisk ventilenhed 2400FV. 2471AP = Greb NR21, omskiftergreb NR24G, håndbruser og holder til håndbruser med kontraventil 070, 60 mm dækrosetter: 001, 001G, 2001.	11.850,00 6.320,00	- 8.275,00	- 9.025,00
717709.7xx		<b>2473</b> Som 2471, men med tre-hulsplade 60 x 309 mm 2003.	18.245,00	20.220,00	20.985,00
717708.7xx		<b>2471R</b> Et-grebsblander med håndbruser.	18.170,00	20.125,00	20.875,00
		2471RUP = Et-grebsblander med keramisk ventilenhed 2400NV. 2471RAP = Greb NR21, omskiftergreb NR24G, håndbruser og holder for håndbruser til højre, med kontraventil 070R, 60 mm dækrosetter: 001, 001G, 2001.	11.850,00 6.320,00	- 8.275,00	- 9.025,00
717747.7xx		<b>2471S</b> Et-grebsblander med håndbruser.	21.850,00	24.950,00	26.135,00
		2471SUP = Et-grebsblander med keramisk ventilenhed 2400NV. 2471SAP = Greb NR21, omskiftergreb NR24G, håndbruser og holder til håndbruser med kontraventil 070S, 60 mm dækrosetter: 1 stk. 001, 2 stk. 001G, 1 stk. 2001.	11.850,00 10.000,00	- 13.100,00	- 14.285,00
		<b>2474S</b> Som 2471S, men med fire-hulsplade 60 x 309 mm 2004.	21.700,00	24.750,00	25.925,00
717728.7xx		<b>2471-051A</b> Et-grebsblander med hoved- og håndbruser.	34.865,00	41.545,00	44.120,00
		2471-051AUP = Et-grebsblander med keramisk ventilenhed 2400F. 2471-051AAP = Greb NR21, omskiftergreb NR24G, håndbruser og holder til håndbruser med kontraventil 070, loftmonteret hovedbruser 050A, 60 mm dækrosetter: 001, 001G, 2001.	13.315,00 21.550,00	- 28.230,00	- 30.805,00
		<b>2473-051A</b> Som 2471-051A, men med tre-hulsplade 60 x 309 mm 2003.	34.940,00	41.640,00	44.230,00
717721.5xx		<b>2471-061</b> Et-grebsblander med hoved- og håndbruser.	36.390,00	43.540,00	46.300,00
		2471-061UP = Et-grebsblander med keramisk ventilenhed 2400F 2471-061AP = Greb NR21, omskiftergreb NR24G, håndbruser og holder til håndbruser med kontraventil 070, vægmonteret hovedbruser 060, 60 mm dækrosetter: 001, 001G, 2001.	13.315,00 23.075,00	- 30.225,00	- 32.985,00
		<b>2471-061A</b> Som 2471-061, men med loftmonteret hovedbruser 060A.	36.390,00	43.540,00	46.300,00

VVS nr.	Bestillingsnr.		Pris inkl. moms		
			Farver +16	19 + 20	40
717729.5xx	<b>2471S-061</b>	Et-grebsblander med hoved- og håndbruser.	40.070,00	48.365,00	51.560,00
		2471S-061UP = Et-grebsblander med keramisk ventilenhed 2400N.	13.315,00	-	-
		2471S-061AP = Greb NR21, omskiftergreb NR24G, håndbruser og holder til håndbruser med kontraventil 070S, vægmonteret hovedbruser 060, 60 mm dækrosetter: 1 stk. 001, 2 stk. 001G, 1 stk. 2001.	26.755,00	35.050,00	38.245,00
		<b>2474S-061</b> Som 2471S-061, men med fire-hulsplade 60 x 309 mm 2004.	39.920,00	48.165,00	51.350,00
717740.5xx	<b>2471S-061A</b>	Et-grebsblander med hoved- og håndbruser.	40.070,00	48.365,00	51.560,00
		2471S-061AUP = Et-grebsblander med keramisk ventilenhed 2400N.	13.315,00	-	-
		2471S-061AAP = Greb NR21, omskiftergreb NR24G, håndbruser og holder til håndbruser med kontraventil 070S, loftmonteret hovedbruser 060A, 60 mm dækrosetter: 1 stk. 001, 2 stk. 001G, 1 stk. 2001.	26.755,00	35.050,00	38.245,00
		<b>2474S-061A</b> Som 2471S-061A, men med fire-hulsplade 60 x 309 mm 2004.	39.920,00	48.165,00	51.350,00
717753.7xx	<b>2471-081</b>	Et-grebsblander med hoved- og håndbruser.	22.130,00	24.855,00	25.905,00
		2471-081UP = Et-grebsblander med keramisk ventilenhed 2400F.	13.315,00	-	-
		2471-081AP = Greb NR21, omskiftergreb NR24G, håndbruser og holder til håndbruser med kontraventil 070, hovedbruser 080, 60 mm dækrosetter: 001, 001G, 2001.	8.815,00	11.540,00	12.590,00
		<b>2471-081D</b> Som 2471-081, men med dobbelt hovedbruser 080D.	23.110,00	26.140,00	27.305,00
717727.7xx	<b>2471-081ST</b>	Et-grebsblander med hoved- og håndbruser.	28.810,00	33.605,00	35.460,00
		2471-081STUP = Et-grebsblander med keramisk ventilenhed 2400F.	13.315,00	-	-
		2471-081STAP = Greb NR21, omskiftergreb NR24G, håndbruser og holder til håndbruser med kontraventil 070, hovedbruser 080ST, 60 mm dækrosetter: 001, 001G, 2001.	15.495,00	20.290,00	22.145,00
		<b>2473-081ST</b> Som 2471-081ST, men med tre-hulsplade 60 x 309 mm 2003.	28.885,00	33.700,00	35.570,00
	<b>2474S-081D</b>	Et-grebsblander med hoved- og håndbruser.	26.640,00	30.765,00	32.355,00
		2474S-081DUP = Et-grebsblander med keramisk ventilenhed 2400N.	13.315,00	-	-
		2474S-081DAP = Greb NR21, omskiftergreb NR24G, håndbruser og holder til håndbruser med kontraventil 070S, dobbelt hovedbruser 080D, fire-hulsplade 60 x 309 mm 2004.	13.325,00	17.450,00	19.040,00
		<b>2474S-081</b> Som 2474S-081D, men med hovedbruser 080.	25.660,00	29.480,00	30.955,00

# Armaturer til bruseniche

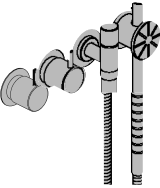
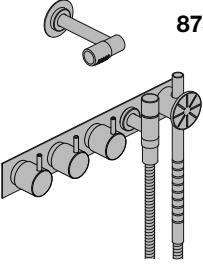
VVS nr.	Bestillingsnr.		Pris inkl. moms		
			Farver +16	19 + 20	40
	<b>671S</b>	To-grebsblander med håndbruser.	17.290,00	20.260,00	21.390,00
		671SUP = To-grebsblander med keramiske ventiler 600.	7.715,00	-	-
		671SAP = 2 stk. greb NR17, håndbruser og holder til håndbruser med kontraventil 070S, 60 mm dækrosetter: 1 stk. 001, 3 stk. 001G.	9.575,00	12.545,00	13.675,00
717882.7xx	<b>673RK</b>	To-grebsblander med håndbruser.	13.685,00	15.530,00	16.240,00
		673RKUP = To-grebsblander med keramiske ventiler 600.	7.715,00	-	-
		673RKAP = 2 stk. greb NR17, håndbruser og holder til håndbruser med kontraventil 070R, tre-hulsplade 60 x 231 mm 003K.	5.970,00	7.815,00	8.525,00
717796.7xx	<b>871R-081</b>	To-grebsblander med hoved- og håndbruser.	21.120,00	24.005,00	25.110,00
		871R-081UP = To-grebsblander med keramiske ventiler 800N.	11.790,00	-	-
		871R-081AP = 2 stk. greb NR17, omskiftergreb NR19G, håndbruser og holder til håndbruser med kontraventil 070R, 115 mm hovedbruser 080, 60 mm dækrosetter: 1 stk. 001, 3 stk. 001G.	9.330,00	12.215,00	13.320,00
	<b>871R-081D</b>	Som 871R-081, men med dobbelt hovedbruser 080D.	22.100,00	25.290,00	26.510,00
	<b>875S-081</b>	To-grebsblander med hoved- og håndbruser.	24.425,00	28.335,00	29.840,00
		875S-081UP = To-grebsblander med keramiske ventiler 800N.	11.790,00	-	-
		875S-081AP = 2 stk. greb NR17, omskiftergreb NR19G, håndbruser og holder til håndbruser med kontraventil 070S, 115 mm hovedbruser 080, fem-hulsplade 60 x 387 mm 005.	12.635,00	16.545,00	18.050,00
	<b>875S-081D</b>	Som 875S-081, men med dobbelt hovedbruser 080D.	25.405,00	29.620,00	31.240,00
717798.7xx	<b>1671</b>	To-grebsblander med keramiske ventiler, <b>til udvendig montage</b> , håndbruser og holder til håndbruser med kontraventil 1670, 2 stk. 60 mm dækroset 001G. Centerafstand: 140-160 mm. Tilslutning: 1/2". Excentriske forskruninger medleveres.	13.090,00	17.145,00	18.715,00
	<b>1671-HT2</b>	To-grebsblander med keramiske ventiler <b>til udvendig montage</b> , med kontraventil, 2 stk. 60 mm dækroset 001G, uden håndbruser T2 og håndbruserholder.	11.345,00	14.860,00	16.220,00





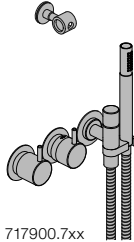
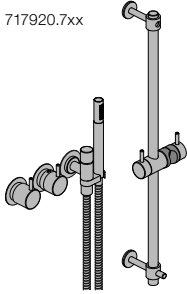
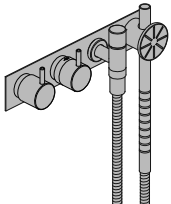
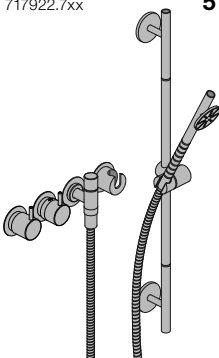

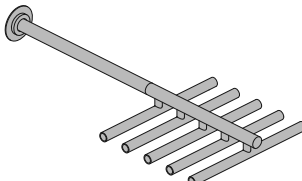

## Armaturer til bruseniche. Termostat 3/4"

vola

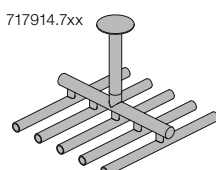
VVS nr.	Bestillingsnr.		Pris inkl. moms		
			Farver +16	19 + 20	40
717921.7xx	<b>5171RT9</b>	3/4" termostatblander med håndbruser.	20.925,00	23.605,00	24.630,00
		5171RT9UP = 3/4" termostatblander 5100.	12.295,00	-	-
		5171RT9AP = Greb NR51, termostatgreb NR52, håndbruser og holder til håndbruser med kontraventil 070R, håndbruserholder høj montage T9, 60 mm dækrosetter: 1 stk. 001, 2 stk. 2001.	8.630,00	11.310,00	12.335,00
717900.7xx	<b>5171R</b>	Som 5171RT9, men uden håndbruserholder T9.	19.455,00	21.675,00	22.525,00
717920.7xx	<b>5171RT34</b>	3/4" termostatblander med håndbruser og bruserstang.	24.445,00	28.210,00	29.660,00
		5171RT34UP = 3/4" termostatblander 5100.	12.295,00	-	-
		5171RT34AP = Greb NR51, termostatgreb NR52, håndbruser og holder til håndbruser med kontraventil 070R, brusestang T34-T2, 60 mm dækrosetter: 1 stk 001, 2 stk. 2001.	12.150,00	15.915,00	17.365,00
717943.7xx	<b>5171S</b>	3/4" termostatblander med håndbruser.	23.135,00	26.500,00	27.785,00
		5171SUP = 3/4" termostatblander 5100.	12.295,00	-	-
		5171SAP = Greb NR51, termostatgreb NR52, håndbruser og holder til håndbruser med kontraventil 070S, 60 mm dækrosetter: 1 stk. 001, 1 stk. 001G, 2 stk. 2001.	10.840,00	14.205,00	15.490,00
	<b>5174S</b>	3/4" termostatblander med håndbruser.	22.985,00	26.300,00	27.575,00
		5174SUP = 3/4" termostatblander 5100.	12.295,00	-	-
		5174SAP = Greb NR51, termostatgreb NR52, håndbruser og holder til håndbruser med kontraventil 070S, fire-hulsplade 60 x 309 mm 5004.	10.690,00	14.005,00	15.280,00
717922.7xx	<b>5171ST65</b>	3/4" termostatblander med håndbruser og bruserstang.	28.350,00	33.335,00	35.245,00
		5171ST65UP = 3/4" termostatblander 5100.	12.295,00	-	-
		5171ST65AP = Greb NR51, termostatgreb NR52, håndbruser og holder til håndbruser med kontraventil 070S, brusestang inkl. bruser T65 -T60, 60 mm dækrosetter: 1 stk. 001, 1 stk. 001G, 2 stk. 2001.	16.055,00	21.040,00	22.950,00

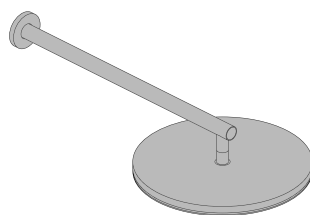

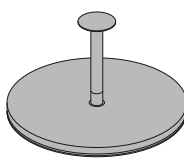



# Armaturer til bruseniche. Termostat 3/4"

vola

VVS nr.	Bestillingsnr.	Pris inkl. moms		
		Farver +16	19 + 20	40
717912.7xx	<b>5251</b> 3/4" termostatblander med hovedbruser.	31.675,00	37.335,00	39.515,00
	5251UP = 3/4" termostatblander 5200V, løs afgangsmuffe 200M.	13.430,00	-	-
	5251AP = Greb NR51, termostatgreb NR52, vægmonteret hovedbruser 050, 2 stk. 60 mm dækrosetter 2001.	18.245,00	23.905,00	26.085,00
717914.7xx	<b>5251A</b> 3/4" termostatblander med hovedbruser.	31.675,00	37.335,00	39.515,00
	5251AUP = 3/4" termostatblander 5200V, løs afgangsmuffe 200M.	13.430,00	-	-
	5251AAP = Greb NR51, termostatgreb NR52, loftmonteret hovedbruser 050A, 2 stk. 60 mm dækrosetter 2001.	18.245,00	23.905,00	26.085,00
717912.5xx	<b>5261</b> 3/4" termostatblander med hovedbruser.	33.200,00	39.330,00	41.695,00
	5261UP = 3/4" termostatblander 5200V, løs afgangsmuffe 200M.	13.430,00	-	-
	5261AP = Greb NR51, termostatgreb NR52, vægmonteret hovedbruser 060, 2 stk. 60 mm dækrosetter 2001.	19.770,00	25.900,00	28.265,00
717914.5xx	<b>5261A</b> 3/4" termostatblander med hovedbruser.	33.200,00	39.330,00	41.695,00
	5261AUP = 3/4" termostatblander 5200V, løs afgangsmuffe 200M.	13.430,00	-	-
	5261AAP = Greb NR51, termostatgreb NR52, loftmonteret hovedbruser 060A, 2 stk. 60 mm dækrosetter 2001.	19.770,00	25.900,00	28.265,00

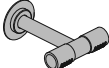
## Armaturer til bruseniche. Termostat 3/4"

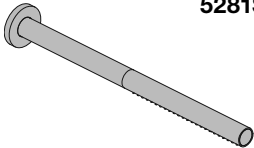
vola

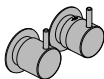
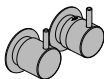
VVS nr.	Bestillingsnr.		Pris inkl. moms		
			Farver +16	19 + 20	40
717916.7xx	<b>5281</b>	3/4" termostatblander med hovedbruser.	18.940,00	20.645,00	21.300,00
		5281UP = 3/4" termostatblander 5200V, løs afgangsmuffe 200M.	13.430,00	-	-
		5281AP = Greb NR51, termostatgreb NR52, 115 mm hovedbruser 080, 2 stk. 60 mm dækrosetter 2001.	5.510,00	7.215,00	7.870,00
					
717917.7xx	<b>5282</b>	Som 5281, men med 2-hulsplade 60 x 153 mm 5002.	18.990,00	20.710,00	21.375,00
717919.7xx	<b>5281D</b>	3/4" termostatblander med hovedbruser.	19.920,00	21.930,00	22.700,00
		5281DUP = 3/4" termostatblander 5200V, løs afgangsmuffe 200M.	13.430,00	-	-
		5281DAP = Greb NR51, termostatgreb NR52, 115 mm dobbelt hovedbruser 080D, 2 stk. 60 mm dækrosetter 2001.	6.490,00	8.500,00	9.270,00
					
	<b>5282D</b>	Som 5281D, men med 2-hulsplade 60 x 153 mm 5002.	19.970,00	21.995,00	22.775,00
717918.7xx	<b>5281ST</b>	3/4" termostatblander med hovedbruser.	25.620,00	29.395,00	30.855,00
		5281STUP = 3/4" termostatblander 5200V, løs afgangsmuffe 200M.	13.430,00	-	-
		5281STAP = Greb NR51, termostatgreb NR52, hovedbruser 080ST, 2 stk. 60 mm dækrosetter 2001.	12.190,00	15.965,00	17.425,00
					
717915.7xx	<b>5282ST</b>	Som 5281ST, men med 2-hulsplade 60 x 153 mm 5002.	25.670,00	29.460,00	30.930,00
717946.7xx	<b>5201</b>	3/4" termostatblander.	14.980,00	15.915,00	16.270,00
		5201UP = 3/4" termostatblander 5200V.	11.965,00	-	-
		5201AP = Greb NR51, termostatgreb NR52, 2 stk. 60 mm dækrosetter 2001.	3.015,00	3.950,00	4.305,00
					
717947.7xx	<b>5202</b>	Som 5201, men med 2-hulsplade 60 x 153 mm 5002.	15.030,00	15.980,00	16.345,00



## Armaturer til bruseniche. Termostat 3/4"

vola

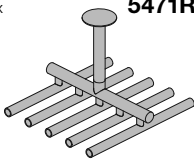
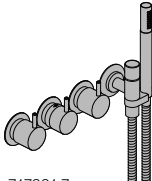
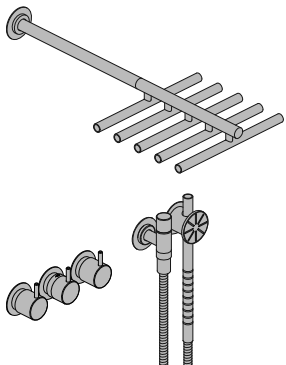
VVS nr.	Bestillingsnr.	Pris inkl. moms		
		Farver +16	19 + 20	40
717930.7xx	<b>5471R-051A</b>	3/4" termostatblander med hoved - og håndbruser.		
		40.150,00	47.385,00	50.170,00
	5471R-051AUP = 3/4" termostatblander 5400NV, løs afgangsmuffe 200M.	16.820,00	-	-
	5471R-051AAP = Greb NR51, termostatgreb NR52, omskiftergreb NR64G, håndbruser og holder til håndbruser med kontraventil 070R, loftmonteret hovedbruser 050A, 60 mm dækrosetter: 1 stk. 001, 3 stk. 2001.	23.330,00	30.565,00	33.350,00
717931.7xx	<b>5474R-051A</b>	Som 5471R-051A, men 4-hulsplade 60 x 309 mm 5004B.		
		40.000,00	47.185,00	49.960,00
717945.7xx	<b>5471S-051</b>	3/4" termostatblander med hoved - og håndbruser.		
		43.830,00	52.210,00	55.430,00
	5471S-051UP = 3/4" termostatblander 5400FV, løs afgangsmuffe 200M.	16.820,00	-	-
	5471S-051AP = Greb NR51, termostatgreb NR52, omskiftergreb NR64G, håndbruser og holder til håndbruser med kontraventil 070S, vægmonteret hovedbruser 050, 60 mm dækrosetter: 1 stk. 001, 1 stk. 001G, 3 stk. 2001.	27.010,00	35.390,00	38.610,00

## Armaturer til bruseniche. Termostat 3/4"

vola

VVS nr.	Bestillingsnr.		Pris inkl. moms		
			Farver +16	19 + 20	40
717927.5xx	<b>5471R-061</b>	3/4" termostatblander med hoved - og håndbruser.	41.675,00	49.380,00	52.350,00
		5471R-061UP = 3/4" termostatblander 5400NV, løs afgangsmuffe 200M.	16.820,00	-	-
		5471R-061AP = Greb NR51, termostatgreb NR52, omskiftergreb NR64G, håndbruser og holder til håndbruser med kontraventil 070R, vægmonteret hovedbruser 060, 60 mm dækrosetter: 1 stk. 001, 3 stk. 2001.	24.855,00	32.560,00	35.530,00
717942.7xx	<b>5474R-061</b>	Som 5471R-061, men 4-hulsplade 60 x 309 mm 5004B.	41.525,00	49.180,00	52.140,00
717936.5xx	<b>5471-061</b>	Som 5471R-061, men med 3/4" termostatblander 5400FV og håndbruser 070.	41.675,00	49.380,00	52.350,00
	<b>5474L-061</b>	Som 5471-061, men 4-hulsplade 60 x 387 mm 5004L.	41.525,00	49.180,00	52.140,00
717944.7xx	<b>5471S-061</b>	3/4" termostatblander med hoved - og håndbruser.	45.355,00	54.205,00	57.610,00
		5471S-061UP = 3/4" termostatblander 5400NV, løs afgangsmuffe 200M.	16.820,00	-	-
		5471S-061AP = Greb NR51, termostatgreb NR52, omskiftergreb NR64G, håndbruser og holder til håndbruser med kontraventil 070S, vægmonteret hovedbruser 060, 60 mm dækrosetter: 1 stk. 001, 1 stk. 001G, 3 stk. 2001.	28.535,00	37.385,00	40.790,00
	<b>5475S-061</b>	3/4" termostatblander med hoved - og håndbruser.	44.980,00	53.710,00	57.080,00
		5475S-061UP = 3/4" termostatblander 5400NV, løs afgangsmuffe 200M.	16.820,00	-	-
		5475S-061AP = Greb NR51, termostatgreb NR52, omskiftergreb NR64G, håndbruser og holder til håndbruser med kontraventil 070S, vægmonteret hovedbruser 060, fem-hulsplade 60 x 387 mm 5005B.	28.160,00	36.890,00	40.260,00

# Armaturer til bruseniche. Termostat 3/4"

VVS nr.	Bestillingsnr.		Pris inkl. moms		
			Farver +16	19 + 20	40
717930.5xx	<b>5471R-061A</b>	3/4" termostatblander med hoved - og håndbruser.	41.675,00	49.380,00	52.350,00
		5471R-061AUP = 3/4" termostatblander 5400NV, løs afgangsmuffe 200M.	16.820,00	-	-
		5471R-061AAP = Greb NR51, termostatgreb NR52, omskiftergreb NR64G, håndbruser og holder til håndbruser med kontraventil 070R, loftmonteret hovedbruser 060A, 60 mm dækrosetter: 1 stk. 001, 3 stk. 2001.	24.855,00	32.560,00	35.530,00
717938.5xx	<b>5471-061A</b>	Som 5471R-061A, men med 3/4" termostatblander 5400FV og håndbruser 070.	41.675,00	49.380,00	52.350,00
717930.5xx	<b>5474R-061A</b>	3/4" termostatblander med hoved - og håndbruser.	41.525,00	49.180,00	52.140,00
		5474R-061AUP = 3/4" termostatblander 5400NV, løs afgangsmuffe 200M.	16.820,00	-	-
		5474R-061AAP = Greb NR51, termostatgreb NR52, omskiftergreb NR64G, håndbruser og holder til håndbruser med kontraventil 070R, loftmonteret hovedbruser 060A, 4-hulsplade 60 x 309 mm 5004B.	24.705,00	32.360,00	35.320,00
	<b>5474L-061A</b>	Som 5474R-061A, men med 3/4" termostatblander 5400FV og 4-hulsplade 60 x 387 mm 5004L.	41.525,00	49.180,00	52.140,00
717948.5xx	<b>5471S-061A</b>	3/4" termostatblander med hoved - og håndbruser.	45.355,00	54.205,00	57.610,00
		5471S-061AUP = 3/4" termostatblander 5400FV, løs afgangsmuffe 200M.	16.820,00	-	-
		5471S-061AAP = Greb NR51, termostatgreb NR52, omskiftergreb NR64G, håndbruser og holder til håndbruser med kontraventil 070S, loftmonteret hovedbruser 060A, 60 mm dækrosetter: 1 stk. 001, 1 stk. 001G, 3 stk. 2001.	28.535,00	37.385,00	40.790,00
	<b>5475SL-061A</b>	Som 5471S-061A, men med 3/4" termostatblander 5400NV, fem-hulsplade 60 x 387 mm 5005B.	44.980,00	53.710,00	57.080,00

## Armaturer til bruseniche. Termostat 3/4"

vola

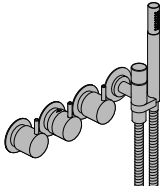
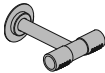
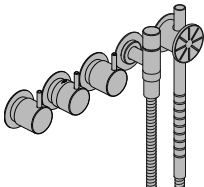
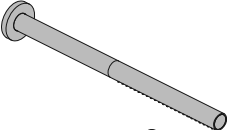
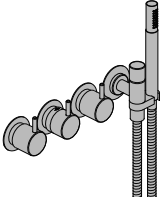
VVS nr.	Bestillingsnr.		Pris inkl. moms		
			Farver +16	19 + 20	40
717923.7xx	<b>5471R-081</b>	3/4" termostatblander med hoved - og håndbruser.	27.415,00	30.695,00	31.955,00
		5471R-081UP = 3/4" termostatblander 5400NV, løs afgangsmuffe 200M.	16.820,00	-	-
		5471R-081AP = Greb NR51, termostatgreb NR52, omskiftergreb NR64G, håndbruser og holder til håndbruser med kontraventil 070R, hovedbruser 080, 60 mm dækrosetter: 1 stk. 001, 3 stk. 2001.	10.595,00	13.875,00	15.135,00
717925.7xx	<b>5471R-081D</b>	Som 5471R-081 men med dobbelt hovedbruser 080D.	28.395,00	31.980,00	33.355,00
717945.8xx	<b>5471S-081D</b>	3/4" termostatblander med hoved - og håndbruser.	32.075,00	36.805,00	38.615,00
		5471S-081DUP = 3/4" termostatblander 5400NV, løs afgangsmuffe 200M.	16.820,00	-	-
		5471S-081DAP = Greb NR51, termostatgreb NR52, omskiftergreb NR64G, håndbruser og holder til håndbruser med kontraventil 070S, dobbelt hovedbruser 080D, 60 mm dækrosetter: 1 stk. 001, 1 stk. 001G, 3 stk. 2001.	15.255,00	19.985,00	21.795,00
717933.7xx	<b>5475S-081D</b>	Som 5471S-081D men med 5-hulsplade 60 x 387 mm 5005B.	31.700,00	36.310,00	38.085,00
	<b>5471S-081ST</b>	Som 5471S-081D men med hovedbruser 080ST.	37.775,00	44.270,00	46.770,00
717933.7xx	<b>5471R-081ST</b>	3/4" termostatblander med hoved - og håndbruser.	34.095,00	39.445,00	41.510,00
		5471R-081STUP = 3/4" termostatblander 5400NV, løs afgangsmuffe 200M.	16.820,00	-	-
		5471R-081STAP = Greb NR51, termostatgreb NR52, omskiftergreb NR64G, håndbruser og holder til håndbruser med kontraventil 070R, hovedbruser 080ST, 60 mm dækrosetter: 1. stk. 001, 3 stk. 2001.	17.275,00	22.625,00	24.690,00
717929.7xx	<b>5474R-081ST</b>	Som 5471R-081ST men med 4-hulsplade 60 x 309 mm 5004B.	33.945,00	39.245,00	41.300,00

# Armaturer til bruseniche. Termostat 3/4"

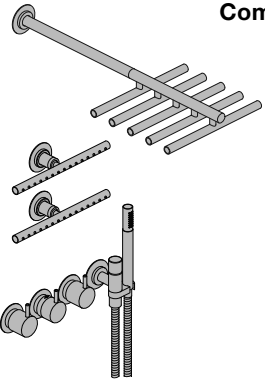
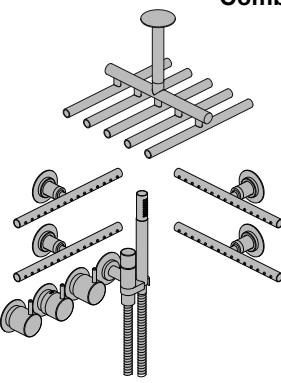
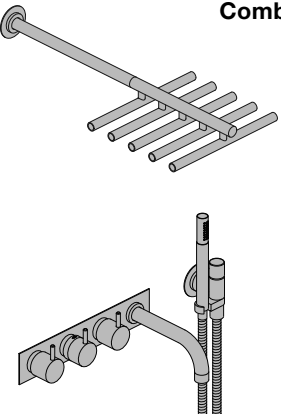
Bestillingsnr.		Pris inkl. moms		
		Farver +16	19 + 20	40
	<b>Combi-7</b> 3-vejs termostatblander med hoved -, hånd- og sidebruser.	50.850,00	60.495,00	64.210,00
	Combi-7UP = 3/4" termostatblander 5400NVA3, 3 løse afgangsmuffer 200M.	19.750,00	-	-
	Combi-7AP = Greb NR51, termostatgreb NR52, omskiftergreb NR64G, håndbruser og holder til håndbruser, med kontraventil 070R, vægmonteret hovedbruser 050, 2 stk. sidebruser 050K, 60 mm dækrosetter: 1 stk. 001, 3 stk. 2001.	31.100,00	40.745,00	44.460,00
	<b>Combi-8</b> 3-vejs termostatblander med hoved -, hånd- og sidebruser.	61.550,00	73.605,00	78.250,00
	Combi-8UP = 3/4" termostatblander 5400NVA3, 5 løse afgangsmuffer 200M.	22.680,00	-	-
	Combi-8AP = Greb NR51, termostatgreb NR52, omskiftergreb NR64G, håndbruser og holder til håndbruser, med kontraventil 070R, loftmonteret hovedbruser 050A, 4 stk. sidebruser 050K, 60 mm dækrosetter: 1 stk. 001, 3 stk. 2001.	38.870,00	50.925,00	55.570,00
	<b>Combi-12</b> 3-vejs termostatblander med hoved - og håndbruser.	43.540,00	51.370,00	54.390,00
	Combi-12UP = 3/4" termostatblander 5400NVA3, 2 løse afgangsmuffer 200M.	18.285,00	-	-
	Combi-12AP = Greb NR51, termostatgreb NR52, omskiftergreb NR64G, fast udløb 010C, håndbruser og holder til håndbruser med kontraventil 070, vægmonteret bruser 050, 4-hul plade 60 x 387 mm 5004B, 60 mm dækroset 001.	25.255,00	33.085,00	36.105,00

## Armaturer til bruseniche. Termostat 3/4"

vola

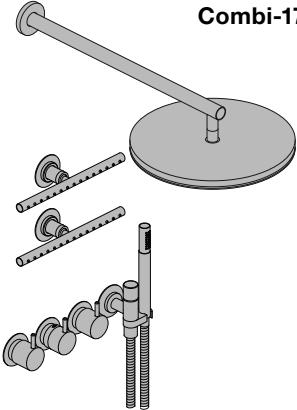
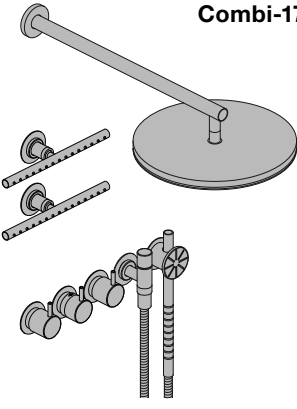
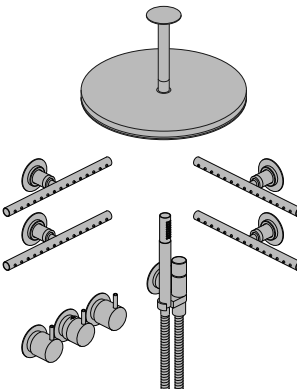
Bestillingsnr.	Pris inkl. moms	Farver +16		19 + 20	40
 <p><b>Combi-17</b> 3-vejs termostatblander med hoved -, hånd- og sidebruser.</p> <p>Combi-17UP = 3/4" termostatblander 5400NVA3, 3 løse afgangsmuffer 200M. Combi-17AP = Greb NR51, termostatgreb NR52, omskiftergreb NR64G, håndbruser og holder til håndbruser, med kontraventil 070R, vægmonteret hovedbruser 060, 2 stk. sidebruser 050K, 60 mm dækrosetter: 1 stk. 001, 3 stk. 2001.</p>	52.375,00	62.490,00	66.390,00		
	19.750,00	-	-		
	32.625,00	42.740,00	46.640,00		
 <p><b>Combi-17S</b> 3-vejs termostatblander med hoved -, hånd- og sidebruser.</p> <p>Combi-17SUP = 3/4" termostatblander 5400NVA3, 3 løse afgangsmuffer 200M. Combi-17SAP = Greb NR51, termostatgreb NR52, omskiftergreb NR64G, håndbruser og holder til håndbruser, med kontraventil 070S, vægmonteret hovedbruser 060, 2 stk. sidebruser 050K, 60 mm dækrosetter: 1 stk. 001, 1 stk. 001G, 3 stk. 2001.</p>	56.055,00	67.315,00	71.650,00		
	19.750,00	-	-		
	36.305,00	47.565,00	51.900,00		
 <p><b>Combi-21</b> 3-vejs termostatblander med hoved -, hånd- og sidebruser.</p> <p>Combi-21UP = 3/4" termostatblander, 5400FVA3, 5 løse afgangsmuffer 200M. Combi-21AP = Greb NR51, termostatgreb NR52, omskiftergreb NR64G, håndbruser og holder til håndbruser med kontraventil 070, loftmonteret hovedbruser 060A, 4 stk. sidebruser 050K, 60 mm dækrosetter: 1 stk. 001, 3 stk. 2001.</p>	63.075,00	75.600,00	80.430,00		
	22.680,00	-	-		
	40.395,00	52.920,00	57.750,00		

# Armaturer til bruseniche. Termostat 3/4"

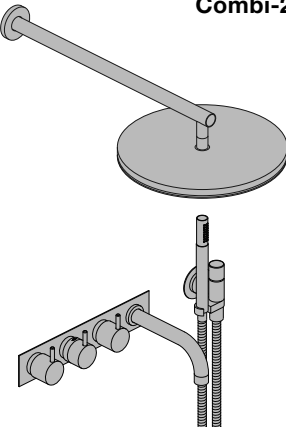
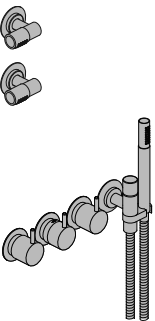
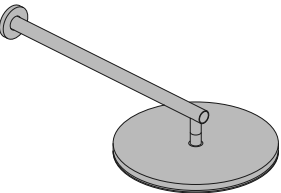
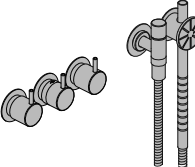
Bestillingsnr.	Pris inkl. moms	Farver +16 19 + 20 40			
	<b>Combi-22</b>	3-vejs termostatblander med hoved - og håndbruser.	45.065,00	53.365,00	56.570,00
		Combi-22UP = 3/4" termostatblander 5400NVA3, 2 løse afgangsmuffer 200M.	18.285,00	-	-
		Combi-22AP = Greb NR51, termostatgreb NR52, omskiftergreb NR64G, 160 mm fast tud 010C, håndbruser og holder til håndbruser med kontraventil 070, vægmonteret hovedbruser 060, fire-hulsplade 60 x 309 mm 5004B, 60 mm dækroset 001.	26.780,00	35.080,00	38.285,00
	<b>Combi-23</b>	3-vejs termostatblander med hånd- og sidebruser.	31.375,00	35.425,00	36.985,00
		Combi-23UP = 3/4" termostatblander 5400NVA3, 2 løse afgangsmuffer 200M.	18.285,00	-	-
		Combi-23AP = Greb NR51, termostatgreb NR52, omskiftergreb NR64G, håndbruser og holder til håndbruser med kontraventil 070R, 2 stk. sidebruser 080K, 60 mm dækrosetter: 1 stk. 001, 3 stk. 2001.	13.090,00	17.140,00	18.700,00
	<b>Combi-25S</b>	3/4" termostatblander med hoved - og håndbruser.	45.355,00	54.205,00	57.610,00
		Combi-25SUP = 3/4" termostatblander 5400FV, løs afgangsmuffe 200M.	16.820,00	-	-
		Combi-25SAP = Greb NR51, termostatgreb NR52, omskiftergreb NR64G, håndbruser og holder til håndbruser med kontraventil 070S, vægmonteret hovedbruser 060, 60 mm dækrosetter: 1 stk. 001, 1 stk. 001G, 3 stk. 2001.	28.535,00	37.385,00	40.790,00
	<b>Combi-25SL</b>	Som Combi-25S, men med 5-hulsplade 60 x 465 mm 5005L.	44.980,00	53.710,00	57.080,00

## Armaturer til bruseniche - termostat 1/2"

med 2 hovedbrusere

vola

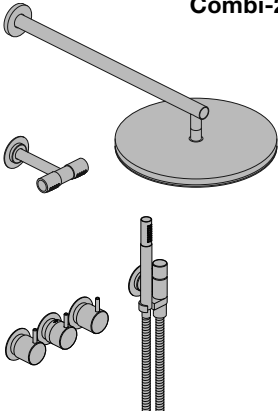
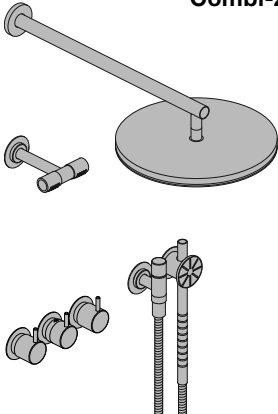
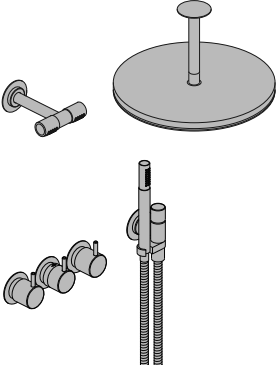
Bestillingsnr.	Pris inkl. moms		
	Farver +16	19 + 20	40
 <p><b>Combi-26</b> 3-vejs termostatblander med håndbruser og 2 hovedbrusere.</p> <p>Combi-26UP = 3/4" termostatblander 5400FVA3, 2 afgangsmuffer 200M.</p> <p>Combi-26AP = Greb NR51, termostatgreb NR52, omskiftergreb NR64G, håndbruser og holder til håndbruser, med kontraventil 070, vægmonteret hovedbruser 060, dobbelt hovedbruser 080D, 60 mm dækrosetter: 1 stk. 001, 3 stk. 2001.</p> <p>Giver mulighed for fri placering af brusere. Håndbruser er monteret i sammenhæng med greb.</p>	46.615,00	55.395,00	58.780,00
	18.285,00	-	-
	28.330,00	37.110,00	40.495,00
 <p><b>Combi-26S</b> 3-vejs termostatblander med håndbruser og 2 hovedbrusere.</p> <p>Combi-26SUP = 3/4" termostatblander 5400FVA3, 2 afgangsmuffer 200M.</p> <p>Combi-26SAP = Greb NR51, termostatgreb NR52, omskiftergreb NR64G, håndbruser og holder til håndbruser med kontraventil 070S, vægmonteret hovedbruser 060, dobbelt hovedbruser 080D, 60 mm dækrosetter: 1 stk. 001, 1 stk. 001G, 3 stk. 2001.</p> <p>Giver mulighed for fri placering af brusere. Håndbruser er monteret i sammenhæng med greb.</p>	50.295,00	60.220,00	64.040,00
	18.285,00	-	-
	32.010,00	41.935,00	45.755,00
 <p><b>Combi-27</b> 3-vejs termostatblander med håndbruser og 2 hovedbrusere.</p> <p>Combi-27UP = 3/4" termostatblander 5400FVA3, 2 afgangsmuffer 200M.</p> <p>Combi-27AP = Greb NR51, termostatgreb NR52, omskiftergreb NR64G, håndbruser og holder til håndbruser, med kontraventil 070, loftmonteret hovedbruser 060A, dobbelt hovedbruser 080D, 60 mm dækrosetter: 1 stk. 001, 3 stk. 2001.</p>	46.615,00	55.395,00	58.780,00
	18.285,00	-	-
	28.330,00	37.110,00	40.495,00



# Armaturer til bruseniche - termostat 1/2"

med 2 hovedbrusere

vola

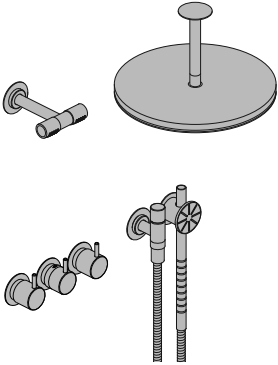
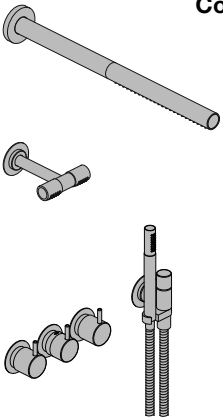
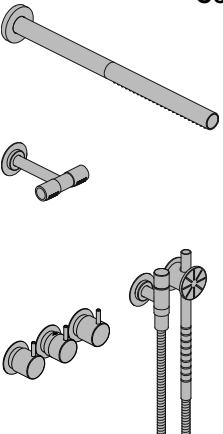
Bestillingsnr.		Pris inkl. moms			
		Farver +16	19 + 20	40	
	<b>Combi-27S</b>	3-vejs termostatblander med håndbruser og 2 hovedbrusere.	50.295,00	60.220,00	64.040,00
		Combi-27SUP = 3/4" termostatblander 5400FVA3, 2 afgangsmuffer 200M.	18.285,00	-	-
		Combi-27SAP = Greb NR51, termostatgreb NR52, omskiftergreb NR64G, håndbruser og holder til håndbruser med kontraventil 070S, loftmonteret hovedbruser 060A, dobbelt hovedbruser 080D, 60 mm dækrosetter: 1 stk. 001, 1 stk. 001G, 3 stk. 2001.	32.010,00	41.935,00	45.755,00
	<b>Combi-28</b>	3-vejs termostatblander med håndbruser og 2 hovedbrusere.	39.035,00	45.460,00	47.940,00
		Combi-28UP = 3/4" termostatblander 5400FVA3, 2 afgangsmuffer 200M.	18.285,00	-	-
		Combi-28AP = Greb NR51, termostatgreb NR52, omskiftergreb NR64G, håndbruser og holder til håndbruser, med kontraventil 070, hovedbruser 500 mm 080ST, dobbelt hovedbruser 080D, 60 mm dækrosetter: 1 stk. 001, 3 stk. 2001.	20.750,00	27.175,00	29.655,00
		Giver mulighed for fri placering af brusere. Håndbruser er monteret i sammenhæng med greb.			
	<b>Combi-28S</b>	3-vejs termostatblander med håndbruser og 2 hovedbrusere.	42.715,00	50.285,00	53.200,00
		Combi-28SUP = 3/4" termostatblander 5400FVA3, 2 afgangsmuffer 200M.	18.285,00	-	-
		Combi-28SAP = Greb NR51, termostatgreb NR52, omskiftergreb NR64G, håndbruser og holder til håndbruser med kontraventil 070S, hovedbruser, 500 mm 080ST, dobbelt hovedbruser 080D, 60 mm dækrosetter: 1 stk. 001, 1 stk. 001G, 3 stk. 2001.	24.430,00	32.000,00	34.915,00
		Giver mulighed for fri placering af brusere. Håndbruser er monteret i sammenhæng med greb.			

## Armaturer til bruseniche - termostat 1/2"

med 2 hovedbrusere

vola

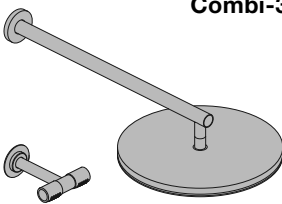
Bestillingsnr.	Pris inkl. moms		
	Farver +16	19 + 20	40
 <p><b>Combi-35</b> 3-vejs termostatblander med håndbruser og 2 hovedbrusere.</p> <p>Combi-35UP = 3/4" termostatblander 5400VA3, 3 afgangsmuffer 200M.</p> <p>Combi-35AP = Greb NR51, termostatgreb NR52, omskiftergreb NR64G, håndbruser og holder til håndbruser, med kontraventil 070, vægmonteret hovedbruser 060, dobbelt hovedbruser 080D, 60 mm dækrosetter: 1 stk. 001, 3 stk. 2001.</p> <p>Giver mulighed for fri placering af alle brusere/håndbruser.</p>	46.615,00	55.395,00	58.780,00
	18.285,00	-	-
	28.330,00	37.110,00	40.495,00

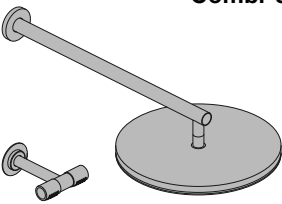
 <p><b>Combi-35S</b> 3-vejs termostatblander med håndbruser og 2 hovedbrusere.</p> <p>Combi-35SUP = 3/4" termostatblander 5400VA3, 3 afgangsmuffer 200M.</p> <p>Combi-35SAP = Greb NR51, termostatgreb NR52, omskiftergreb NR64G, håndbruser og holder til håndbruser med kontraventil 070S, vægmonteret hovedbruser 060, dobbelt hovedbruser 080D, 60 mm dækrosetter: 1 stk. 001, 1 stk. 001G, 3 stk. 2001.</p> <p>Giver mulighed for fri placering af alle brusere/håndbruser.</p>	50.295,00	60.220,00	64.040,00
	18.285,00	-	-
	32.010,00	41.935,00	45.755,00

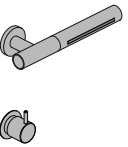
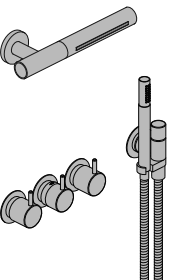
Bestillingsnr.		Pris inkl. moms			
		Farver +16	19 + 20	40	
	<b>Combi-30</b>	Kneipp slange og 3/4" stopventil med keramisk ventil.	10.485,00	12.250,00	12.930,00
		Combi-30UP = Stopventil 2900.	4.795,00	-	-
		Combi-30AP = Greb NR17, kneipp slange 070W, 60 mm dækrosetter: 1 stk. 001, 2 stk. 001G.	5.690,00	7.455,00	8.135,00
<b>Der skal mindst være 20L/min. til rådighed.</b>					
	<b>Combi-31</b>	Vandfaldsbruser og 3/4" stopventil med keramisk ventil.	10.530,00	12.305,00	12.990,00
		Combi-31UP = Stopventil S21V, løs afgangsmuffe 200M.	4.805,00	-	-
		Combi-31AP = Greb NR17, vandfaldsbruser 080W, 60 mm dækroset 001G.	5.725,00	7.500,00	8.185,00
<b>Der skal mindst være 14L/min. til rådighed.</b>					
	<b>Combi-32</b>	Vandfaldsbruser, kneipp slange og 3/4" stopventil med keramisk ventil.	20.295,00	23.835,00	25.200,00
		Combi-32UP = Ventil for én slags vand 2800V, løs afgangsmuffe 200M.	8.880,00	-	-
		Combi-32AP = 2 stk. greb NR17, kneipp slange 070W, vandfalds-bruser 080W, 60 mm dækrosetter: 1 stk. 001, 3 stk. 001G.	11.415,00	14.955,00	16.320,00
<b>Der skal mindst være 20L/min. til rådighed.</b>					
	<b>Combi-33S</b>	3/4" termostatblander med vandfaldsbruser og håndbruser.	33.450,00	38.610,00	40.590,00
		Combi-33SUP = 3/4" termostatblander 5400NV, løs afgangsmuffe 200M.	16.820,00	-	-
		Combi-33SAP = Greb NR51, termostatgreb NR52, omskiftergreb NR64G, håndbruser og holder til håndbruser med kontraventil 070S, vandfaldsbruser 080W, 60 mm dækrosetter: 1 stk. 001, 1 stk. 001G, 3 stk. 2001.	16.630,00	21.790,00	23.770,00
<b>Der skal mindst være 14L/min. til rådighed.</b>					
	<b>Combi-34</b>	3/4" termostatblander med vandfaldsbruser og håndbruser.	29.770,00	33.785,00	35.330,00
		Combi-34UP = 3/4" termostatblander 5400FV, løs afgangsmuffe 200M.	16.820,00	-	-
		Combi-34AP = Greb NR51, termostatgreb NR52, omskiftergreb NR64G, håndbruser og holder til håndbruser med kontraventil 070, vandfaldsbruser 080W, 60 mm dækrosetter: 1 stk. 001, 3 stk. 2001.	12.950,00	16.965,00	18.510,00
<b>Der skal mindst være 14L/min. til rådighed.</b>					

VVS nr.	Bestillingsnr.	Pris inkl. moms		
		Farver +16	19 + 20	40

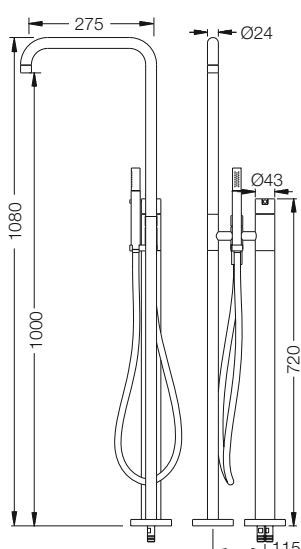

## FS1

Armatur til fritstående badekar med svingbar tud. Højde 1080 mm.

FS1UP = Indbygningsdele til FS1.

FS1AP = Synlige dele til FS1.

Leveres også med højde 930 mm.

40.910,00 51.060,00 54.990,00

8.165,00 - -

32.745,00 42.895,00 46.825,00

Hvis flisebelægningen er tykkere end 15 mm, bestilles forlængerdele. Bestilles disse sammen med FS1, leveres de uden beregning.

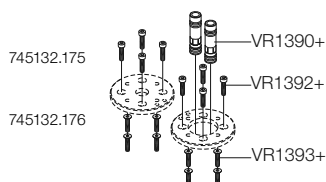

## VR1395+15

Forlængerdel til FS1 og FS3.

Tilslutningsnipler + 15 mm.

275,00 - -

## VR1395+30

Forlængerdel til FS1 og FS3.

Tilslutningsnipler + 30 mm.

275,00 - -

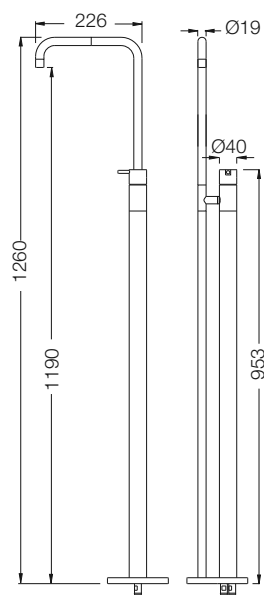

## FS2

Armatur til fritstående vask med dobbelt svingbar tud. Højde 1260 mm.

FS2UP = Indbygningsdele til FS2.

FS2AP = Synlige dele til FS2.

33.575,00 41.300,00 44.290,00

8.665,00 - -

24.910,00 32.635,00 35.625,00

Hvis flisebelægningen er tykkere end 15 mm, bestilles forlængerdele. Bestilles disse sammen med FS2, leveres de uden beregning.

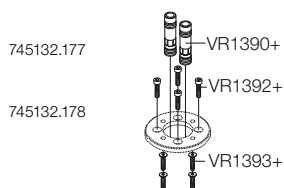

## VR1396+15

Forlængerdele til FS2.

Tilslutningsnipler + 15 mm.

360,00 - -

## VR1396+30

Forlængerdele til FS2.

Tilslutningsnipler + 30 mm.

360,00 - -

# Fritstående bruser

VVS nr.	Bestillingsnr.	Pris inkl. moms		
		Farver +16	19 + 20	40

	<b>FS3</b> Fritstående bruser med termostat og håndbruser. Højde 2200 mm.	48.885,00	61.505,00	66.390,00
	FS3UP = Indbygningsdele til FS3.	8.165,00	-	-
	FS3AP = Synlige dele til FS3.	40.720,00	53.340,00	58.225,00
	Leveres i farve 16, 20 og 40.			
	<b>VR1397</b> Vinterafdækning til FS3.	1.760,00	-	-
	<b>Ved udendørs installation skal FS3 afmonteres helt, når temperaturen falder til under frysepunktet 0°C/32°F. Opbevares tørt og frostfrit.</b>			
	Hvis flisebelægningen er tykkere end 15 mm, bestilles forlængerdele. Bestilles disse sammen med FS3, leveres de uden beregning.			
	<b>VR1395+15</b> Forlængerdel til FS1 og FS3. Tilslutningsnipler + 15 mm.	275,00	-	-
	<b>VR1395+30</b> Forlængerdel til FS1 og FS3. Tilslutningsnipler + 30 mm.	275,00	-	-

	<b>FS5</b> Armatur til fritstående badekar med svingbar tud. Højde 970 mm.	40.910,00	51.060,00	54.990,00
	FS5UP = Indbygningsdele til FS5.	8.165,00	-	-
	FS5AP = Synlige dele til FS5.	32.745,00	42.895,00	46.825,00
	Hvis flisebelægningen er tykkere end 15 mm, bestilles forlængerdele. Bestilles disse sammen med FS5, leveres de uden beregning.			
	Forlængerdel til FS.	275,00	-	-
	<b>VR1395+15</b> Tilslutningsnipler + 15 mm.	275,00	-	-
	<b>VR1395+30</b> Tilslutningsnipler + 30 mm.	275,00	-	-

## Armaturer til badekar

vola

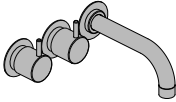
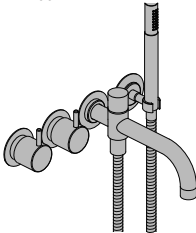
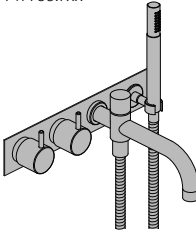
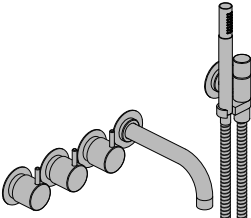
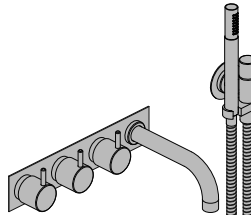
VVS nr.	Bestillingsnr.		Pris inkl. moms		
			Farver +16	19 + 20	40
717870.7xx	<b>611C</b>	To-grebsblander med fast tud.	11.540,00	12.725,00	13.170,00
		611CUP = To-grebsblander med keramiske ventiler 600.	7.715,00	-	-
		611CAP = 2 stk. greb NR17, 160 mm fast tud 010C, 60 mm dækrosetter: 1 stk. 001, 2 stk. 001G.	3.825,00	5.010,00	5.455,00
717871.7xx	<b>621C</b>	Som 611C, men med 225 mm fast tud 020C.	11.900,00	13.195,00	13.685,00
717755.7xx	<b>641DT8</b>	To-grebsblander med kartud og håndbruser.	16.335,00	19.005,00	20.025,00
		641DT8UP = To-grebsblander med keramiske ventiler 600.	7.715,00	-	-
		641DT8AP = 2 stk. greb NR17, 200 mm kartud med omskifter og håndbruser 040D, holder til håndbruser T8, 60 mm dækrosetter: 1 stk. 001, 3 stk. 001G.	8.620,00	11.290,00	12.310,00
717756.7xx	<b>644DT8</b>	To-grebsblander med kartud og håndbruser.	16.185,00	18.805,00	19.815,00
		644DT8UP = To-grebsblander med keramiske ventiler 600.	7.715,00	-	-
		644DT8AP = 2 stk. greb NR17, 200 mm kartud med omskifter og håndbruser 040D, fire-hulsplade 60 x 309 mm 004B, holder til håndbruser T8.	8.470,00	11.090,00	12.100,00
717890.7xx	<b>811C-071</b>	To-grebsblander med fast tud og håndbruser.	20.700,00	23.460,00	24.510,00
		811C-071UP = To-grebsblander med omskifter 800N.	11.790,00	-	-
		811C-071AP = 2 stk. greb NR17, omskiftergreb NR19G, 160 mm fast tud 010C, håndbruser og holder til håndbruser med kontraventil 070, 60 mm dækrosetter: 2 stk. 001, 3 stk. 001G.	8.910,00	11.670,00	12.720,00
717892.7xx	<b>814C-071</b>	To-grebsblander med fast tud og håndbruser.	20.550,00	23.260,00	24.300,00
		814C-071UP = To-grebsblander med omskifter 800N.	11.790,00	-	-
		814C-071AP = 2 stk. greb NR17, omskiftergreb NR19G, 160 mm fast tud 010C, håndbruser og holder til håndbruser med kontraventil 070, fire-hulsplade 60 x 309 mm 004, 60 mm dækroset 001.	8.760,00	11.470,00	12.510,00

# Armaturer til badekar

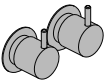
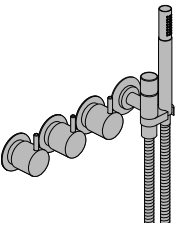
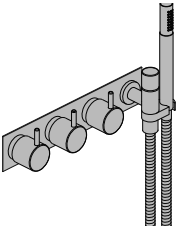
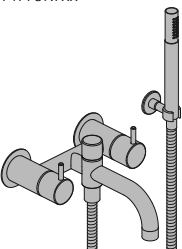
VVS nr.	Bestillingsnr.		Pris inkl. moms		
			Farver +16	19 + 20	40
717795.7xx	<b>701</b>	To-grebsblander med keramiske ventiler.	9.145,00	9.685,00	9.885,00
		701UP = To-grebsblander 700V.	7.395,00	-	-
		701AP = 2 stk. greb NR17, 2 stk. 60 mm dækrosetter 001G.	1.750,00	2.290,00	2.490,00
		A24 bestilles separat, se side 70.			
717895.7xx	<b>871R</b>	To-grebsblander med håndbruser.	17.160,00	19.275,00	20.080,00
		871RUP = To-grebsblander med omskifter 800TV.	10.325,00	-	-
		871RAP = 2 stk. greb NR17, omskiftergreb NR19G, håndbruser og holder til håndbruser med kontraventil 070R, 60 mm dækrosetter: 1 stk. 001, 3 stk. 001G.	6.835,00	8.950,00	9.755,00
		A24 bestilles separat, se side 70.			
717896.7xx	<b>874R</b>	To-grebsblander med håndbruser.	17.010,00	19.075,00	19.870,00
		874RUP = To-grebsblander med omskifter 800TV.	10.325,00	-	-
		874RAP = 2 stk. greb NR17, omskiftergreb NR19G, håndbruser og holder til håndbruser med kontraventil 070R, fire-hulsplade 60 x 309 mm 004.	6.685,00	8.750,00	9.545,00
		A24 bestilles separat, se side 70.			
717757.7xx	<b>1641T8</b>	To-grebsblander med keramiske ventiler, <b>til udvendig montage</b> , kartud med omskifter for håndbruser 1640, håndbruser T2 og holder til håndbruser T8, 3 stk. 60 mm dækrosetter 001G.	16.000,00	20.955,00	22.870,00
		Fremspring fra væg: 205 mm. Centerafstand: 140-160 mm. Tilslutning: 1/2", excentriske forskruninger medleveres.			
	<b>1641-T2</b>	Som 1641T8, men uden håndbruser T2 og holder for håndbruser T8.	13.020,00	17.055,00	18.615,00

## Armaturer til badekar

vola

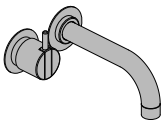
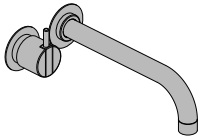
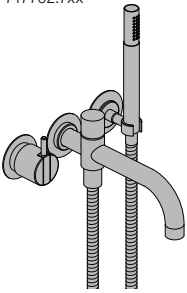
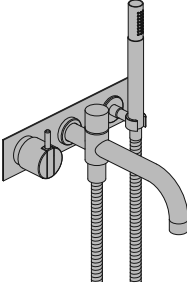
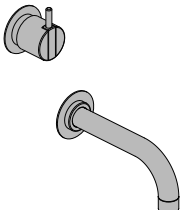
VVS nr.	Bestillingsnr.		Pris inkl. moms		
			Farver +16	19 + 20	40
717713.7xx 	<b>2111C</b>	Et-grebsblander med fast tud.	11.765,00	12.790,00	13.180,00
		2111CUP = Et-grebsblander med keramisk ventilenhed 2100.	8.455,00	-	-
		2111CAP = Greb NR21, 160 mm fast tud 010C, 60 mm dækrosetter: 001, 2001.	3.310,00	4.335,00	4.725,00
717714.7xx	<b>2112C</b>	Som 2111C, men med to-hulsplade 60 x 153 mm 2002.	11.815,00	12.855,00	13.255,00
717715.7xx 	<b>2121C</b>	Et-grebsblander med fast tud.	12.125,00	13.260,00	13.695,00
		2121CUP = Et-grebsblander med keramisk ventilenhed 2100.	8.455,00	-	-
		2121CAP = Greb NR21, 225 mm fast tud 020C, 60 mm dækrosetter: 001, 2001.	3.670,00	4.805,00	5.240,00
717702.7xx 	<b>2141DT8</b>	Et-grebsblander med kartud og håndbruser.	16.560,00	19.070,00	20.035,00
		2141DT8UP = Et-grebsblander med keramisk ventilenhed 2100.	8.455,00	-	-
		2141DT8AP = Greb NR21, 200 mm kartud med omskifter og håndbruser 040D, holder til håndbruser T8, 60 mm dækrosetter: 001, 001G, 2001.	8.105,00	10.615,00	11.580,00
717705.7xx 	<b>2143DT8</b>	Et-grebsblander med kartud og håndbruser.	16.635,00	19.165,00	20.145,00
		2143DT8UP = Et-grebsblander med keramisk ventilenhed 2100.	8.455,00	-	-
		2143DT8AP = Greb NR21, 200 mm kartud med omskifter og håndbruser 040D, holder til håndbruser T8, tre-hulsplade 60 x 309 mm 2003B.	8.180,00	10.710,00	11.690,00
	<b>2143T8</b>	Som 2143DT8, men med 185 mm kartud med omskifter og håndbruser 040.	15.695,00	17.930,00	18.795,00
	<b>Combi-40</b>	Et-grebsblander med fast tud.	13.125,00	14.150,00	14.540,00
		Combi-40UP = Et-grebsblander med keramisk ventilenhed 2200V, afgangsmuffe 200M.	9.815,00	-	-
		Combi-40AP = Greb NR21, 160 mm fast tud 010C, 60 mm dækrosetter: 001, 2001.	3.310,00	4.335,00	4.725,00

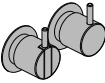
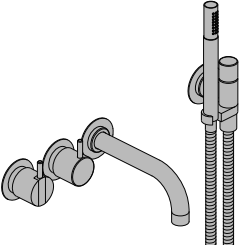
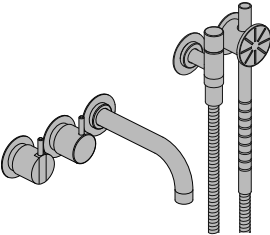
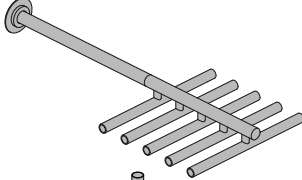
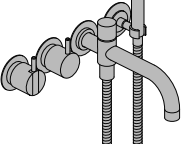

# Armaturer til badekar

VVS nr.	Bestillingsnr.		Pris inkl. moms		
			Farver +16	19 + 20	40
717700.7xx	<b>2201</b>	Et-grebsblander med keramisk ventilenhed.	9.585,00	9.965,00	10.110,00
		2201UP = Et-grebsblander 2200V.	8.350,00	-	-
		2201AP = Greb NR21, 60 mm dækroset 2001.	1.235,00	1.615,00	1.760,00
		A24 bestilles separat, se side 70.			
717701.7xx	<b>2401</b>	Et-grebsblander med keramisk ventil.	12.560,00	13.230,00	13.485,00
		2401UP = Et-grebsblander 2400V.	10.385,00	-	-
		2401AP = Greb NR21, omskiftergreb NR24G, 60 mm dækrosetter 001G, 2001.	2.175,00	2.845,00	3.100,00
		A24 bestilles separat, se side 70.			
717719.7xx	<b>2411C-071</b>	Et-grebsblander med fast tud og håndbruser.	21.710,00	24.310,00	25.305,00
		2411C-071UP = Et-grebsblander med keramisk ventilenhed 2400T.	13.315,00	-	-
		2411C-071AP = Greb NR21, omskiftergreb NR24G, 160 mm fast tud 010C, håndbruser og holder, med kontraventil 070, 60 mm dækrosetter: 2 stk. 001, 1 stk. 001G, 1 stk. 2001.	8.395,00	10.995,00	11.990,00
		A24 bestilles separat, se side 70.			
	<b>2411C-071S</b>	Et-grebsblander med fast tud og håndbruser.	25.390,00	29.135,00	30.565,00
		2411C-071SUP = Et-grebsblander med keramisk ventilenhed 2400T.	13.315,00	-	-
		2411C-071SAP = Greb NR21, omskiftergreb NR24G, 160 mm fast tud 010C, håndbruser og holder med kontraventil 070S, 60 mm dækrosetter: 2 stk. 001, 2 stk. 001G, 1 stk. 2001.	12.075,00	15.820,00	17.250,00
		A24 bestilles separat, se side 70.			
717723.7xx	<b>2441DT8-051</b>	Et-grebsblander med kartud, hånd- og hovedbruser.	37.590,00	45.115,00	48.015,00
		2441DT8-051UP = Et-grebsblander med keramisk ventilenhed 2400N.	13.315,00	-	-
		2441DT8-051AP = Greb NR21, omskiftergreb NR24G, 200 mm kartud med omskifter 040D, vægmonteret hovedbruser 050, holder til håndbruser T8, 60 mm dækrosetter: 1 stk 001, 2 stk. 001G, 1 stk. 2001.	24.275,00	31.800,00	34.700,00
		A24 bestilles separat, se side 70.			
	<b>2441T8-051</b>	Som 2441DT8-051, men med 185 mm kartud med omskifter og håndbruser 040.	36.650,00	43.880,00	46.665,00

VVS nr.	Bestillingsnr.		Pris inkl. moms		
			Farver +16	19 + 20	40
717723.8xx	<b>2441DT8-051A</b>	Et-grebsblander med kartud, hånd- og hovedbruser.	37.590,00	45.115,00	48.015,00
		2441DT8-051AUP = Et-grebsblander med keramisk ventilenhed 2400N.	13.315,00	-	-
		2441DT8-051AAP = Greb NR21, omskiftergreb NR24G, 200 mm kartud med omskifter 040D, loftmonteret hovedbruser 050A, holder til håndbruser T8, 60 mm dækrosetter: 1 stk 001, 2 stk. 001G, 1 stk. 2001.	24.275,00	31.800,00	34.700,00
		<b>2441T8-051A</b>	Som 2441DT8-051A, men med 185 mm kartud med omskifter og håndbruser 040.	36.650,00	43.880,00
717723.5xx	<b>2441DT8-061</b>	Et-grebsblander med kartud, hånd- og hovedbruser.	39.115,00	47.110,00	50.195,00
		2441DT8-061UP = Et-grebsblander med keramisk ventilenhed 2400N.	13.315,00	-	-
		2441DT8-061AP = Greb NR21, omskiftergreb NR24G, 200 mm kartud med omskifter 040D, vægmonteret hovedbruser 060, holder til håndbruser T8, 60 mm dækrosetter: 1 stk 001, 2 stk. 001G, 1 stk. 2001.	25.800,00	33.795,00	36.880,00
		<b>2441T8-061</b>	Som 2441DT8-061, men med 185 mm kartud med omskifter og håndbruser 040.	38.175,00	45.875,00
717723.6xx	<b>2441DT8-061A</b>	Et-grebsblander med kartud, hånd- og hovedbruser.	39.115,00	47.110,00	50.195,00
		2441DT8-061AUP = Et-grebsblander med keramisk ventilenhed 2400N.	13.315,00	-	-
		2441DT8-061AAP = Greb NR21, omskiftergreb NR24G, 200 mm kartud med omskifter 040D, loftmonteret hovedbruser 060A, holder til håndbruser T8, 60 mm dækrosetter: 1 stk 001, 2 stk. 001G, 1 stk. 2001.	25.800,00	33.795,00	36.880,00
		<b>2441T8-061A</b>	Som 2441DT8-061A, men med 185 mm kartud med omskifter og håndbruser 040.	38.175,00	45.875,00

# Armaturer til badekar

VVS nr.	Bestillingsnr.		Pris inkl. moms		
			Farver +16	19 + 20	40
717712.7xx	<b>2441DT8-081</b>	Et-grebsblander med kartud, hånd- og hovedbruser.	24.855,00	28.425,00	29.800,00
		2441DT8-081UP = Et-grebsblander med keramisk ventilenhed 2400N.	13.315,00	-	-
		2441DT8-081AP = Greb NR21, omskiftergreb NR24G, 200 mm kartud med omskifter og håndbruser 040D, 115 mm hovedbruser 080, holder til håndbruser T8, 60 mm dækrosetter: 1 stk. 001, 2 stk. 001G, 1 stk. 2001.	11.540,00	15.110,00	16.485,00
		<b>2441DMT8-081</b> Som 2441DT8-081, men med mellemlangt greb.	25.215,00	28.895,00	30.315,00
		<b>2441DT8-081D</b> Som 2441DT8-081, men med dobbelt hovedbruser, 080D.	25.835,00	29.710,00	31.200,00
717724.7xx	<b>2441DT8-081ST</b>	Som 2441DT8-081, men med hovedbruser, 080ST.	31.535,00	37.175,00	39.355,00
717708.7xx	<b>2471</b>	Et-grebsblander med håndbruser.	18.170,00	20.125,00	20.875,00
		2471UP = Et-grebsblander med keramisk ventilenhed 2400FV.	11.850,00	-	-
		2471AP = Greb NR21, omskiftergreb NR24G, håndbruser og holder til håndbruser med kontraventil 070, 60 mm dækrosetter: 001, 001G, 2001.	6.320,00	8.275,00	9.025,00
		A24 bestilles separat, se side 70.			
717709.7xx	<b>2473</b>	Et-grebsblander med håndbruser.	18.245,00	20.220,00	20.985,00
		2473UP = Et-grebsblander med keramisk ventilenhed 2400FV.	11.850,00	-	-
		2473AP = Greb NR21, omskiftergreb NR24G, håndbruser og holder til håndbruser med kontraventil 070, tre-hulsplade, 60 x 309 mm 2003.	6.395,00	8.370,00	9.135,00
		A24 bestilles separat, se side 70.			

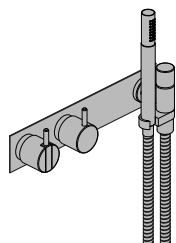
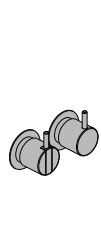
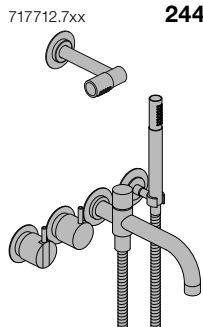

# Armaturer til badekar. Termostat 3/4"

vola

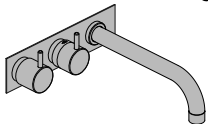
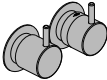
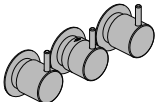
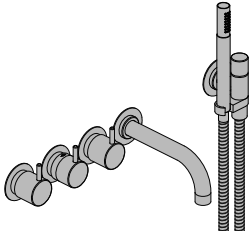
VVS nr.	Bestillingsnr.		Pris inkl. moms		
			Farver +16	19 + 20	40
	<b>5123CK</b>	Termostatblander med fast tud.	17.820,00	19.530,00	20.190,00
		5123CKUP = 3/4" termostatblander 5100.	12.295,00	-	-
		5123CKAP = Greb NR51, termostatgreb NR52, 225 mm fast tud 020C, tre-hulsplade 60 x 231 mm 5003K.	5.525,00	7.235,00	7.895,00
717951.7xx	<b>5141DT8T4</b>	Termostatblander med kartud og håndbruser.	23.190,00	26.565,00	27.860,00
		5141DT8T4UP = 3/4" termostatblander 5100.	12.295,00	-	-
		5141DT8T4AP = Greb NR51, termostatgreb NR52, 200 mm kartud med omskifter til håndbruser, inkl. håndbruser 040D, håndbruserholder T8, sæbering T4, 60 mm dækrosetter: 1 stk. 001, 2 stk. 001G, 2 stk. 2001.	10.895,00	14.270,00	15.565,00
717950.7xx	<b>5141DT8</b>	Som 5141DT8T4, men ekskl. sæbering T4.	22.180,00	25.245,00	26.420,00
717946.7xx	<b>5201</b>	3/4" termostatblander.	14.980,00	15.915,00	16.270,00
		5201UP = 3/4" termostatblander 5200V.	11.965,00	-	-
		5201AP = Greb NR51, termostatgreb NR52, 2 stk. 60 mm dækroset 2001.	3.015,00	3.950,00	4.305,00
		A24 bestilles separat, se side 70.			
717947.7xx	<b>5202</b>	Som 5201, men med 2-hulsplade 60 x 153 mm 5002.	15.030,00	15.980,00	16.345,00
717949.7xx	<b>5401</b>	3/4" termostatblander.	17.845,00	19.070,00	19.535,00
		5401UP = 3/4" termostatblander, 5400V.	13.890,00	-	-
		5401AP = Greb NR51, termostatgreb NR52, omskiftergreb NR64G, 3 stk. 60 mm dækrosetter 2001.	3.955,00	5.180,00	5.645,00
		A24 bestilles separat, se side 70.			
717952.7xx	<b>5411C-071</b>	Termostatblander med kartud og håndbruser.	26.995,00	30.150,00	31.355,00
		5411C-071UP = 3/4" termostatblander 5400T.	16.820,00	-	-
		5411C-071AP = Greb NR51, termostatgreb NR52, omskiftergreb NR64G, 160 mm kartud 010C, håndbruser og holder til håndbruser med kontraventil 070, 60 mm dækrosetter: 2 stk. 001, 3 stk. 2001.	10.175,00	13.330,00	14.535,00

# Armaturer til badekar. Termostat 3/4"

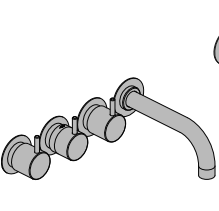
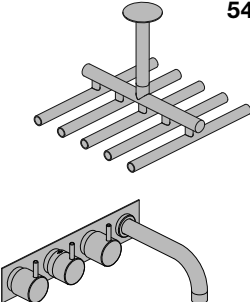
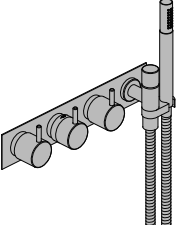
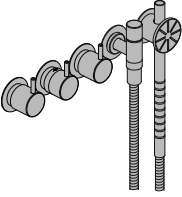
VVS nr.	Bestillingsnr.		Pris inkl. moms		
			Farver +16	19 + 20	40
	<b>5411C-071S</b>	Termostatblander med kartud og håndbruser.	30.675,00	34.975,00	36.615,00
		5411C-071SUP = 3/4" termostatblander 5400T.	16.820,00	-	-
		5411C-071SAP = Greb NR51, termostatgreb NR52, omskiftergreb NR64G, 160 mm kartud 010C, håndbruser og holder til håndbruser med kontraventil 070S, 60 mm dækrosetter: 2 stk. 001, 1 stk. 001G, 3 stk. 2001.	13.855,00	18.155,00	19.795,00
	<b>5414C-051A</b>	Termostatblander med kartud og håndbruser.	37.930,00	44.475,00	47.000,00
		5414C-051AUP = 3/4" termostatblander 5400T.	16.820,00	-	-
		5414C-051AAP = Greb NR51, termostatgreb NR52, omskifter greb NR64G, 160 mm fast tud 010C, loftmonteret hovedbruser 050A, fire-hulsplade 60 x 309 mm 5004B.	21.110,00	27.655,00	30.180,00
717941.7xx	<b>5474R</b>	Termostatblander med håndbruser.	23.305,00	25.765,00	26.715,00
		5474RUP = 3/4" termostatblander 5400NV.	15.355,00	-	-
		5474RAP = Greb NR51, termostatgreb NR52, omskiftergreb NR64G, håndbruser og holder til håndbruser med kontraventil 070R, 4-hulsplade 60 x 309 mm 5004B.	7.950,00	10.410,00	11.360,00
		A24 bestilles separat, se side 70.			
	<b>5471R</b>	Som 5474R, men med 3 stk. 60 mm dækroset 2001, 60 mm dækroset 001.	23.455,00	25.965,00	26.925,00
	<b>5474L</b>	Som 5471R, men med 3/4" termostatblander 5400FV håndbruser 070 og 4-hulsplade 60 x 387 mm 5004L.	23.305,00	25.765,00	26.715,00
717939.7xx	<b>5471S</b>	3/4" termostatblander med håndbruser.	27.135,00	30.790,00	32.185,00
		5471SUP = 3/4" termostatblander 5400NV.	15.355,00	-	-
		5471SAP = Greb NR51, termostatgreb NR52, omskiftergreb NR64G, håndbruser og holder til håndbruser med kontraventil 070S, 60 mm dækrosetter: 1 stk. 001, 1 stk. 001G, 3 stk. 2001.	11.780,00	15.435,00	16.830,00
		A24 bestilles separat, se side 70.			
	<b>5475S</b>	Som 5471S, men med 5-hulsplade 60 x 387 mm.	26.760,00	30.295,00	31.655,00

## Armaturer til badekar. Termostat 3/4"

vola

VVS nr.	Bestillingsnr.		Pris inkl. moms		
			Farver +16	19 + 20	40
		<b>Combi-16</b>			
		3-vejs termostatblander med fast tud, hoved- og håndbruser.	45.065,00	53.365,00	56.570,00
		Combi-16UP = 3-vejs 3/4" termostatblander 5400NVA3, 2 afgangsmuffer 200M.	18.285,00	-	-
		Combi-16AP = Greb NR51, termostatgreb NR52, omskiftergreb NR64G, 160 mm fast tud 010C, håndbruser og holder til håndbruser med kontraventil 070, loftmonteret hovedbruser 060A, fire-hulsplade 60 x 309 mm 5004B, 60 mm dækroset 001.	26.780,00	35.080,00	38.285,00
		<b>Combi-29</b>			
		3-vejs termostatblander med fast tud, hoved- og håndbruser.	37.635,00	43.630,00	45.940,00
		Combi-29UP = 3-vejs 3/4" termostatblander 5400TVA3, 2 afgangsmuffer 200M.	18.285,00	-	-
		Combi-29AP = Greb NR51, termostatgreb NR52, omskiftergreb NR64G, 160 mm fast tud 010C, håndbruser og holder til håndbruser med kontraventil 070, hovedbruser 500 mm 080ST, 60 mm dækrosetter: 2 stk. 001, 3 stk. 2001.	19.350,00	25.345,00	27.655,00

# Formonterede armaturer til badekar

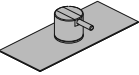
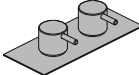
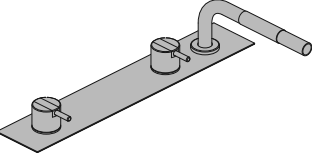
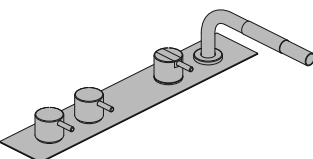
VVS nr.	Bestillingsnr.		Pris inkl. moms		
			Farver +16	19 + 20	40
715270.0xx	<b>BK1</b>	Et-grebsblander til karfyldning, anvendes med A24. Komplet med justerbar montereramme og vandopsamlingsbox, se side 54 og 55.	21.885,00	22.750,00	23.080,00
					
		BK1UP = Indbygningsdele til BK1.	19.095,00	-	-
		BK1AP = Synlige dele til BK1.	2.790,00	3.655,00	3.985,00
		A24 bestilles separat, se side 70.			
715270.2xx	<b>BK1A</b>	Som BK1, men uden montereramme og vandopsamlingsbox.	13.045,00	13.910,00	14.240,00
715270.4xx	<b>BK1B</b>	Som BK1A, men til montage direkte på badekarkant.	13.045,00	13.910,00	14.240,00
715271.0xx	<b>BK2</b>	To-grebsblander til karfyldning, anvendes med A24. Komplet med justerbar montereramme og vandopsamlingsbox, se side 54 og 55.	21.360,00	22.265,00	22.610,00
					
		BK2UP = Indbygningsdele til BK2.	18.435,00	-	-
		BK2AP = Synlige dele til BK2.	2.925,00	3.830,00	4.175,00
		A24 bestilles separat, se side 70.			
715271.2xx	<b>BK2A</b>	Som BK2, men uden montereramme og vandopsamlingsbox.	12.520,00	13.425,00	13.770,00
715271.4xx	<b>BK2B</b>	Som BK2A, men til montage direkte på badekarkant.	12.520,00	13.425,00	13.770,00
715272.0xx	<b>BK3</b>	Et-grebsblander til karfyldning, anvendes med A24, med blander og håndbruser. Komplet med justerbar montereramme og vandopsamlingsbox, se side 54 og 55.	35.100,00	37.460,00	38.365,00
					
		BK3UP = Indbygningsdele til BK3.	27.375,00	-	-
		BK3AP = Synlige dele til BK3.	7.725,00	10.085,00	10.990,00
		A24 bestilles separat, se side 70.			
715272.2xx	<b>BK3A</b>	Som BK3, men uden montereramme og vandopsamlingsbox.	23.675,00	26.035,00	26.940,00
715272.4xx	<b>BK3B</b>	Som BK3A, men til montage direkte på badekarkant.	23.675,00	26.035,00	26.940,00
715273.0xx	<b>BK4</b>	To-grebsblander til karfyldning, anvendes med A24, med blander og håndbruser. Komplet med justerbar montereramme og vandopsamlingsbox, se side 54 og 54.	34.525,00	36.945,00	37.865,00
					
		BK4UP = Indbygningsdele til BK4.	26.640,00	-	-
		BK4AP = Synlige dele til BK4.	7.885,00	10.305,00	11.225,00
		A24 bestilles separat, se side 70.			
715273.2xx	<b>BK4A</b>	Som BK4, men uden montereramme og vandopsamlingsbox.	23.100,00	25.520,00	26.440,00
715273.4xx	<b>BK4B</b>	Som BK4A, men til montage direkte på badekarkant.	23.100,00	25.520,00	26.440,00

# Formonterede armaturer til badekar

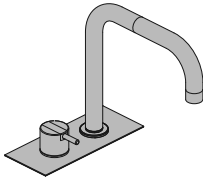
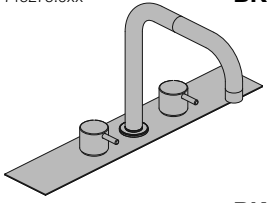
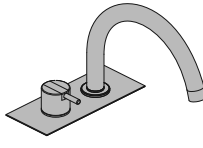
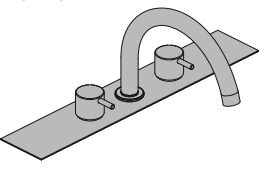
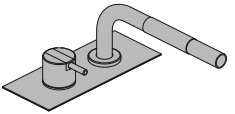
VVS nr.	Bestillingsnr.		Pris inkl. moms		
			Farver +16	19 + 20	40
715274.0xx 	<b>BK5</b>	Et-grebsblender med dobbelt svingbar tud til karfyldning. Komplet med justerbar monteregeramme og vandopsamlingsbox, se side 54 og 55.	25.465,00	27.525,00	28.325,00
		BK5UP = Indbygningsdele til BK5.	18.815,00	-	-
		BK5AP = Synlige dele til BK5.	6.650,00	8.710,00	9.510,00
715274.2xx	<b>BK5A</b>	Som BK5, men uden monteregeramme og vandopsamlingsbox.	16.625,00	18.685,00	19.485,00
715274.4xx	<b>BK5B</b>	Som BK5A, men til montage direkte på badekarkant.	16.625,00	18.685,00	19.485,00
715275.0xx 	<b>BK6</b>	To-grebsblender med dobbelt svingbar tud til karfyldning. Komplet med justerbar monteregeramme og vandopsamlingsbox, se side 54 og 55.	28.485,00	30.720,00	31.575,00
		BK6UP = Indbygningsdele til BK6.	21.300,00	-	-
		BK6AP = Synlige dele til BK6.	7.185,00	9.420,00	10.275,00
715275.2xx	<b>BK6A</b>	Som BK6, men uden monteregeramme og vandopsamlingsbox.	17.060,00	19.295,00	20.150,00
715275.4xx	<b>BK6B</b>	Som BK6A, men til montage direkte på badekarkant.	17.060,00	19.295,00	20.150,00
715276.0xx 	<b>BK7</b>	Et-grebsblender med svingbar tud til karfyldning. Komplet med justerbar monteregeramme og vandopsamlingsbox, se side 54 og 55.	24.090,00	25.720,00	26.350,00
		BK7UP = Indbygningsdele til BK7.	18.815,00	-	-
		BK7AP = Synlige dele til BK7.	5.275,00	6.905,00	7.535,00
715276.2xx	<b>BK7A</b>	Som BK7, men uden monteregeramme og vandopsamlingsbox.	15.250,00	16.880,00	17.510,00
715276.4xx	<b>BK7B</b>	Som BK7A, men til montage direkte på badekarkant.	15.250,00	16.880,00	17.510,00
715277.0xx 	<b>BK8</b>	To-grebsblender med svingbar tud til karfyldning. Komplet med justerbar monteregeramme og vandopsamlingsbox, se side 54 og 55.	27.575,00	29.530,00	30.270,00
		BK8UP = Indbygningsdele til BK8.	21.300,00	-	-
		BK8AP = Synlige dele til BK8.	6.275,00	8.230,00	8.970,00
715277.2xx	<b>BK8A</b>	Som BK8, men uden monteregeramme og vandopsamlingsbox.	16.150,00	18.105,00	18.845,00
715277.4xx	<b>BK8B</b>	Som BK8A, men til montage direkte på badekarkant.	16.150,00	18.105,00	18.845,00
715278.0xx 	<b>BK9</b>	Et-grebsblender med håndbruser. Komplet med justerbar monteregeramme og vandopsamlingsbox, se side 54 og 55.	24.130,00	25.480,00	26.000,00
		BK9UP = Indbygningsdele til BK9.	19.655,00	-	-
		BK9AP = Synlige dele til BK9.	4.475,00	5.825,00	6.345,00
715278.2xx	<b>BK9A</b>	Som BK9, men uden monteregeramme og vandopsamlingsbox.	15.290,00	16.640,00	17.160,00
715278.4xx	<b>BK9B</b>	Som BK9A, men til montage direkte på badekarkant.	15.290,00	16.640,00	17.160,00



# Formonterede armaturer til badekar

VVS nr.	Bestillingsnr.		Pris inkl. moms		
			Farver +16	19 + 20	40
715279.0xx	<b>BK10</b>	Et-grebsblander med dobbelt svingbar tud til karfyldning og blander med håndbruser. Komplet med justerbar monterageramme og vandopsamlingsbox, se side 54 og 55.	37.965,00	41.345,00	42.650,00
		BK10UP = Indbygningsdele til BK10.	26.960,00	-	-
		BK10AP = Synlige dele til BK10.	11.005,00	14.385,00	15.690,00
715279.2xx	<b>BK10A</b>	Som BK10, men uden monterageramme og vandopsamlingsbox.	26.535,00	29.915,00	31.220,00
715279.4xx	<b>BK10B</b>	Som BK10A, men til montage direkte på badekarkant.	26.535,00	29.915,00	31.220,00
715280.0xx	<b>BK11</b>	To-grebsblander med dobbelt svingbar tud til karfyldning og blander med håndbruser. Komplet med justerbar monterageramme og vandopsamlingsbox, se side 54 og 55.	37.590,00	41.070,00	42.405,00
		BK11UP = Indbygningsdele til BK11.	26.290,00	-	-
		BK11AP = Synlige dele til BK11.	11.300,00	14.780,00	16.115,00
715280.2xx	<b>BK11A</b>	Som BK11, men uden monterageramme og vandopsamlingsbox.	26.165,00	29.645,00	30.980,00
715280.4xx	<b>BK11B</b>	Som BK11A, men til montage direkte på badekarkant.	26.165,00	29.645,00	30.980,00
715281.0xx	<b>BK12</b>	Et-grebsblander med svingbar tud til karfyldning og blander med håndbruser. Komplet med justerbar monterageramme og vandopsamlingsbox, se side 54 og 55.	37.195,00	40.340,00	41.545,00
		BK12UP = Indbygningsdele til BK12.	26.960,00	-	-
		BK12AP = Synlige dele til BK12.	10.235,00	13.380,00	14.585,00
715281.2xx	<b>BK12A</b>	Som BK12, men uden monterageramme og vandopsamlingsbox.	25.765,00	28.910,00	30.115,00
715281.4xx	<b>BK12B</b>	Som BK12A, men til montage direkte på badekarkant.	25.765,00	28.910,00	30.115,00
715282.0xx	<b>BK13</b>	To-grebsblander med svingbar tud til karfyldning og blander med håndbruser. Komplet med justerbar monterageramme og vandopsamlingsbox, se side 54 og 55.	36.710,00	39.920,00	41.150,00
		BK13UP = Indbygningsdele til BK13.	26.290,00	-	-
		BK13AP = Synlige dele til BK13.	10.420,00	13.630,00	14.860,00
715282.2xx	<b>BK13A</b>	Som BK13, men uden monterageramme og vandopsamlingsbox.	25.285,00	28.495,00	29.725,00
715282.4xx	<b>BK13B</b>	Som BK13A, men til montage direkte på badekarkant.	25.285,00	28.495,00	29.725,00
715283.0xx	<b>BK14</b>	Termostatblander til karfyldning via overløbsventil og et-grebsblander med håndbruser. Komplet med justerbar monterageramme og vandopsamlingsbox, se side 54 og 55.	38.830,00	41.800,00	42.940,00
		BK14UP = Indbygningsdele til BK14.	29.255,00	-	-
		BK14AP = Synlige dele til BK14.	9.575,00	12.545,00	13.685,00
		A24 bestilles separat, se side 70.			
715283.2xx	<b>BK14A</b>	Som BK14, men uden monterageramme og vandopsamlingsbox.	27.405,00	30.375,00	31.515,00
715283.4xx	<b>BK14B</b>	Som BK14A men til montage direkte på badekarkant.	27.405,00	30.375,00	31.515,00

# Formonterede armaturer til badekar

VVS nr.	Bestillingsnr.		Pris inkl. moms		
			Farver +16	19 + 20	40
715284.0xx	<b>BK15</b>	Termostatblander med dobbelt svingbar tud til karfyldning og et-grebsblander med håndbruser. Komplet med justerbar monterageramme og vandopsamlingsbox, se side 54 og 55.	40.690,00	44.345,00	45.750,00
	BK15UP =	Indbygningsdele til BK15.	28.915,00	-	-
	BK15AP =	Synlige dele til BK15.	11.775,00	15.430,00	16.835,00
715284.2xx	<b>BK15A</b>	Som BK15, men uden monterageramme og vandopsamlingsbox.	29.265,00	32.920,00	34.325,00
715284.4xx	<b>BK15B</b>	Som BK15A, men til montage direkte på badekarkant.	29.265,00	32.920,00	34.325,00
715285.0xx	<b>BK16</b>	Termostatblander med svingbar tud til karfyldning og et-grebsblander med håndbruser. Komplet med justerbar monterageramme og vandopsamlingsbox, se side 54 og 55.	41.555,00	45.475,00	46.980,00
	BK16UP =	Indbygningsdele til BK16.	28.915,00	-	-
	BK16AP =	Synlige dele til BK16.	12.640,00	16.560,00	18.065,00
715285.2xx	<b>BK16A</b>	Som BK16, men uden monterageramme og vandopsamlingsbox.	30.130,00	34.050,00	35.555,00
715285.4xx	<b>BK16B</b>	Som BK16A, men til montage direkte på badekarkant.	30.130,00	34.050,00	35.555,00

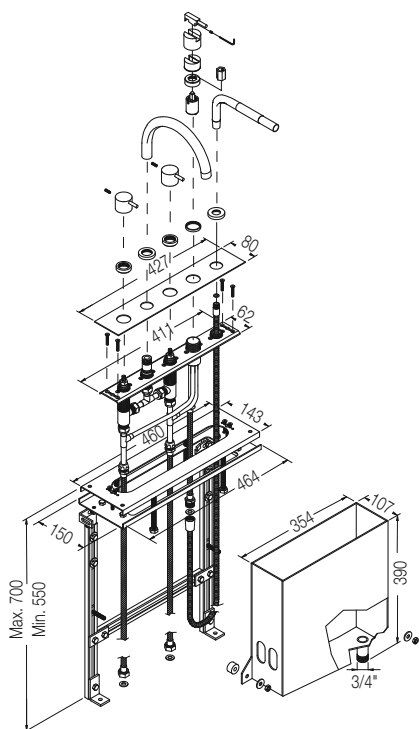

Komplet system  
(BK system)

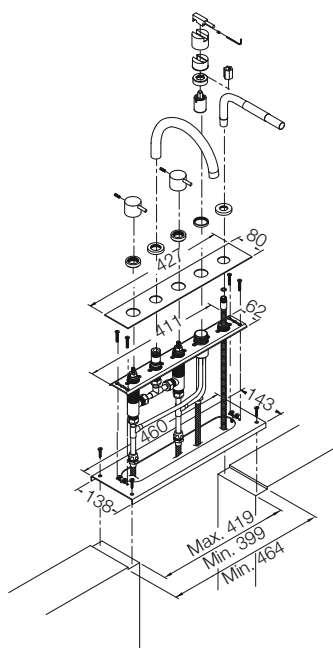

Uden monterageramme og box  
(BK-A system)

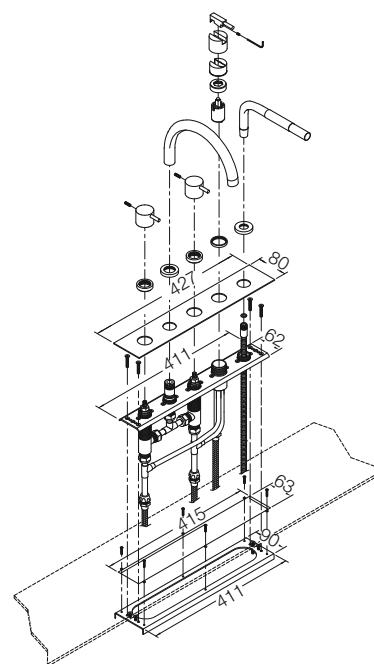





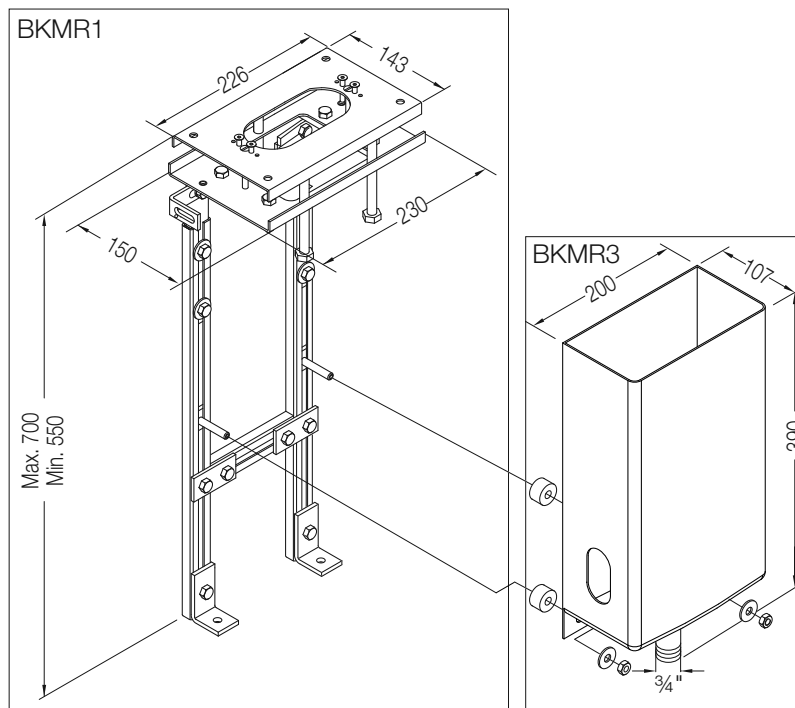

Til montage direkte  
på badekarkant  
(BK-B system)

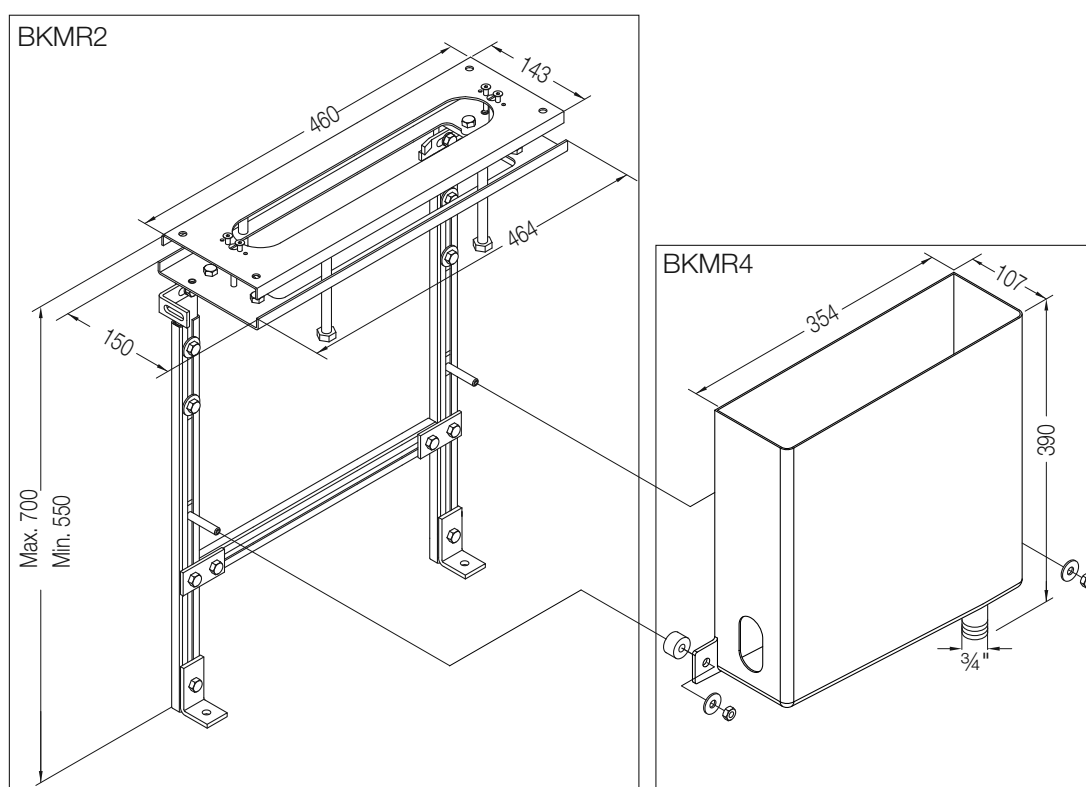
Montageramme og boks  
BK 1/2/5/7/9

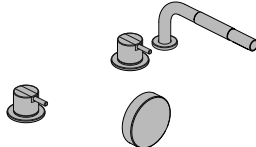
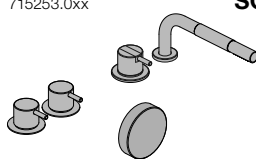
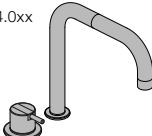
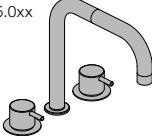

Montageramme og boks  
BK 3/4/6/8/10/11/12/13/14/15/16

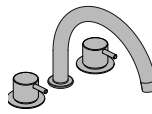

VVS nr.	Bestillingsnr.	Pris inkl. moms		
		Farver +16	19 + 20	40
715250.0xx 	<b>SC1</b> Et-grebsblander 2500 til karfyldning, via overløbsventil A24.  A24 bestilles separat, se side 70.	6.765,00	8.860,00	9.670,00
715251.0xx 	<b>SC2</b> To-grebsblander, stopventil S50D + S50DH, til karfyldning via overløbsventil A24.  A24 bestilles separat, se side 70.	6.715,00	7.255,00	7.455,00
715252.0xx 	<b>SC3</b> Et-grebsblander 2 stk. 2500 til karfyldning via overløbsventil A24, med håndbruser, T1.  A24 bestilles separat, se side 70.	16.575,00	21.640,00	23.595,00
715253.0xx 	<b>SC4</b> To-grebsblander stopventil S50D + S50DH, til karfyldning via overløbsventil A24, et-grebsblander med håndbruser, 500T1.  A24 bestilles separat, se side 70.	16.525,00	20.035,00	21.380,00
715254.0xx 	<b>SC5</b> Et-grebsblander 2500 med dobbelt svingbar tud 090D.	9.980,00	13.000,00	14.170,00
715255.0xx 	<b>SC6</b> To-grebsblander S50D + S50DH, med dobbelt svingbar tud 090D.	9.710,00	11.175,00	11.735,00
715256.0xx 	<b>SC7</b> Et-grebsblander 2500 med svingbar tud 090E.	9.470,00	12.335,00	13.440,00
715257.0xx 	<b>SC8</b> To-grebsblander S50D + S50DH, med dobbelt svingbar tud 090E.	9.200,00	10.510,00	11.005,00
715258.0xx 	<b>SC9</b> Et-grebsblander 500 med håndbruser T1.	9.810,00	12.780,00	13.925,00

VVS nr.	Bestillingsnr.	Pris inkl. moms		
		Farver +16	19 + 20	40

715259.0xx	<b>SC10</b>	Et-grebsblander 2 stk. 2500 med dobbelt svingbar tud 090D og håndbruser T1.	19.790,00	25.780,00	28.095,00
------------	-------------	---	-----------	-----------	-----------

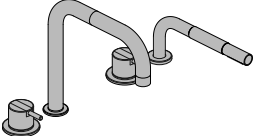

715260.0xx	<b>SC11</b>	To-grebsblander, S50D + S50DH, med dobbelt svingbar tud 090D, et-grebsblander med håndbruser 500T1.	19.520,00	23.955,00	25.660,00
------------	-------------	---	-----------	-----------	-----------

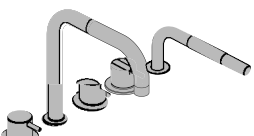

715261.0xx	<b>SC12</b>	Et-grebsblander 2 stk. 2500 med svingbar tud 090E og håndbruser T1.	19.280,00	25.115,00	27.365,00
------------	-------------	---	-----------	-----------	-----------

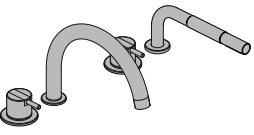

715262.0xx	<b>SC13</b>	To-grebsblander, S50D + S50DH, med svingbar tud 090E, et-grebsblander med håndbruser 500T1.	19.010,00	23.290,00	24.930,00
------------	-------------	---	-----------	-----------	-----------

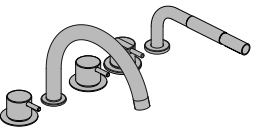



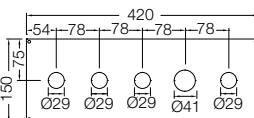

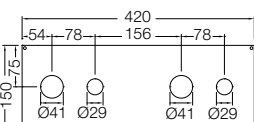
<b>S50D</b>	Stopventil.	Se side	58
<b>S50DH</b>	Stopventil, åbner til venstre.	Se side	58
<b>2500</b>	Et-grebsblander.	Se side	7
<b>500</b>	Et-grebsblander.	Se side	7
<b>T1</b>	Håndbruser.	Se side	59
<b>T1S</b>	Håndbruser, lodret model.	Se side	59
<b>090D</b>	Dobbelt svingbar tud.	Se side	91
<b>090E</b>	Svingbar tud.	Se side	91
<b>001</b>	Dækroset.	Se side	73
<b>001G</b>	Dækroset.	Se side	73

	<b>SC/MP1</b>	Montageplade for SC1, SC2, SC4, SC5, SC6, SC7, SC8, SC9, SC11 og SC13.	1.000,00	-	-
---	---------------	--	----------	---	---

	<b>SC/MP2</b>	Montageplade for SC3, SC10 og SC12.	1.000,00	-	-
---	---------------	-------------------------------------	----------	---	---

# Stopventiler

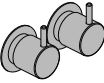
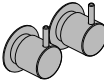
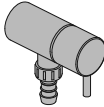
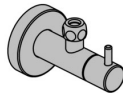
vola

VVS nr.	Bestillingsnr.	Pris inkl. moms			
		Farver +16	19 + 20	40	
	<b>S20</b>	1/2" stopventil.	3.800,00	4.070,00	4.170,00
		S20UP = 1/2" stopventil med keramisk ventil S20V. S20AP = Greb NR17, 60 mm dækroset 001G. Med pex-rørsikring.	2.925,00 875,00	- 1.145,00	- 1.245,00
	<b>S21</b>	3/4" stopventil.	3.495,00	3.765,00	3.865,00
		S21UP = 3/4" stopventil med keramisk ventil S21V. S21AP = Greb NR17, 60 mm dækroset 001G.	2.620,00 875,00	- 1.145,00	- 1.245,00
	<b>S40</b>	1/2" dobbelt stopventil.	7.150,00	7.690,00	7.890,00
		S40UP = 1/2" dobbelt stopventil med keramisk ventil S20V. S40AP = 2 greb NR17, 2 stk. 60 mm dækroset 001G. Med pex-rørsikring.	5.400,00 1.750,00	- 2.290,00	- 2.490,00
	<b>S42</b>	3/4" dobbelt stopventil.	6.510,00	7.050,00	7.250,00
		S42UP = 3/4" dobbelt stopventil med keramisk ventil S42V. S42AP = 2 greb NR17, 2 stk. 60 mm dækrosetter 001G.	4.760,00 1.750,00	- 2.290,00	- 2.490,00
727628.0xx 	<b>SH1</b>	1/2" spulehane med keramisk ventil. Med kontraventil og slangestuds.	3.490,00	4.575,00	4.995,00
727619.6xx 	<b>S10</b>	1/2" vinkelstopventil, med 3/8" studs.	1.395,00	1.830,00	1.995,00
727626.5xx 	<b>S50</b>	Stopventil med keramisk ventil, til sargmontage S50, 60 mm dækroset 001G. Med kontraventil. 1/2" tilgang/afgang.	2.995,00	3.265,00	3.365,00
	<b>S50DH</b>	Hulstørrelse: 30 mm.	2.995,00	3.265,00	3.365,00
	<b>S50D</b>	Som S50, men åbner til venstre (mod uret). Uden kontraventil.  Hulstørrelse: 28 mm, max. 30 mm.	2.995,00	3.265,00	3.365,00

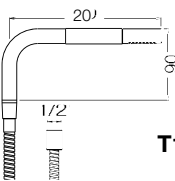
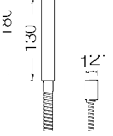
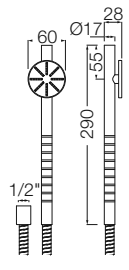
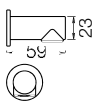
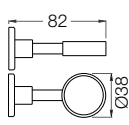
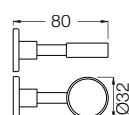
VVS nr.	Bestillingsnr.		Pris inkl. moms			
			Farver +16	19 + 20	40	
727662.5xx	<b>T1</b>	Udtrækkelig håndbruser inkl. slange.* Pladetykkelse: Max. 45 mm. Hulstørrelse: 30 mm.	2.825,00	3.700,00	4.035,00	
	<b>T1-S</b>	Håndbruser, løs.	1.885,00	2.470,00	2.695,00	
727661.4xx	<b>T1S</b>	Som T1, men lodret model.	2.825,00	3.700,00	4.035,00	
727661.9xx	<b>T1S-S</b>	Håndbruser, opretstående, løs.	1.885,00	2.470,00	2.695,00	
745134.7xx	<b>VR1570B</b>	1500 mm metalslange.	845,00	1.105,00	1.205,00	
727662.2xx	<b>T2</b>	Håndbruser inkl. slange.*	1.745,00	2.285,00	2.495,00	
727662.9xx	<b>T2-S</b>	Håndbruser, løs.	880,00	1.155,00	1.260,00	
745134.7xx	<b>VR1570B</b>	1500 mm metalslange.	845,00	1.105,00	1.205,00	
	<b>T60</b>	Håndbruser inkl. slange.*	4.305,00	5.640,00	6.155,00	
727663.9xx	<b>T60-S</b>	Håndbruser, løs.	3.460,00	4.535,00	4.950,00	
745134.7xx	<b>VR1570B</b>	1500 mm metalslange.	845,00	1.105,00	1.205,00	
	<b>T3</b>	Sæbemagnet.	1.010,00	1.320,00	1.440,00	
774644.0xx		<b>T4</b>	Sæbering.	785,00	1.025,00	1.120,00
774645.0xx		<b>T5</b>	Håndklædering.	785,00	1.025,00	1.120,00
775684.0xx						

\* ) T1, T1S, T2 og T60 leveres som standard med 1500 mm metalslange. Såfremt der ønskes plastslange eller anden længde slange (1250 mm, 1750 mm eller 2000 mm ) oplyses dette ved bestilling.

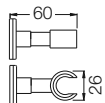
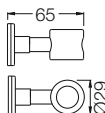
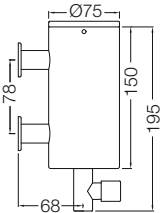
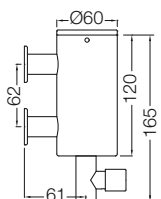
VVS nr.	Bestillingsnr.		Pris inkl. moms				
			Farver +16	19 + 20	40		
727652.0xx			<b>T8</b>	Håndbruserholder, lav montage.	1.010,00	1.320,00	1.440,00
727654.0xx			<b>T9</b>	Håndbruserholder, høj montage.	1.245,00	1.635,00	1.785,00
774626.0xx			<b>T10</b>	Sæbedispenser til 0.5 liter flydende sæbe. Beregnet til alle former for milde, pH-neutrale flydende sæbetyper/Cremesæbe med pH-værdi: 4,5 - 7,5. Viskositet: Ca. 1500cP - 2000cP ved 20°C.	4.590,00	6.010,00	6.560,00
774626.7xx			<b>VR755</b>	Pumpe for T10, stor sæbemængde, komplet.	500,00	655,00	720,00
774626.8xx			<b>VR777</b>	Pumpe for T10/T10JR, komplet.	500,00	655,00	720,00
774626.1xx			<b>T10JR</b>	Sæbedispenser til 0.25 liter flydende sæbe. Beregnet til alle former for milde, pH-neutrale flydende sæbetyper/Cremesæbe med pH-værdi: 4,5 - 7,5. Viskositet: Ca. 1500cP - 2000cP ved 20°C.	4.270,00	5.595,00	6.105,00
774626.8xx			<b>VR777</b>	Pumpe for T10/T10JR, komplet.	500,00	655,00	720,00



VVS nr.	Bestillingsnr.		Pris inkl. moms				
			Farver +16	19 + 20	40		
776344.0xx			<b>T12</b>	Toiletpapirholder.	1.005,00	1.315,00	1.435,00
776344.1xx			<b>T12-BP</b>	Toiletpapirholder uden bagplade.	805,00	1.050,00	1.150,00
776345.0xx			<b>T13</b>	Køkkenrulleholder eller toiletpapirholder til 2 ruller, længde 237 mm.	1.245,00	1.635,00	1.785,00
776345.2xx			<b>T13-BP</b>	Som T13, men uden bagplade.	1.030,00	1.345,00	1.470,00
			<b>T13L</b>	Køkkenrulleholder eller toiletpapirholder til 2 ruller, længde 287 mm.	1.245,00	1.635,00	1.785,00
			<b>T13L-BP</b>	Som T13L, men uden bagplade.	1.030,00	1.345,00	1.470,00
776534.0xx			<b>T14</b>	Toiletpapirholder til ekstra rulle.	1.635,00	2.145,00	2.340,00
775844.0xx			<b>T15</b>	Håndklædeholder.	1.425,00	1.870,00	2.040,00
775844.2xx			<b>T15-BP</b>	Håndklædeholder uden bagplade.	1.215,00	1.590,00	1.735,00
774224.0xx			<b>T16</b>	Tubeholder.	965,00	1.260,00	1.375,00
775287.0xx			<b>T17</b>	Håndklædekrog, 28 mm (4 stk).	1.040,00	1.380,00	1.500,00
775286.0xx			<b>T17R</b>	Roset til håndklædekrog Ø26 mm.	200,00	265,00	285,00
775289.0xx			<b>T18</b>	Håndklædekrog, 56 mm (4 stk.).	1.240,00	1.620,00	1.780,00
775842.6xx			<b>T19</b>	Håndklædestang, 600 mm.	2.855,00	3.740,00	4.080,00
775842.7xx			<b>T19/700</b>	Håndklædestang, 700 mm.	2.855,00	3.740,00	4.080,00
775842.8xx			<b>T19/800</b>	Håndklædestang, 800 mm.	2.855,00	3.740,00	4.080,00

VVS nr.	Bestillingsnr.		Pris inkl. moms		
			Farver +16	19 + 20	40
771798.0xx		<b>T20</b> Spejlholder (4 stk.).	1.240,00	1.625,00	1.770,00
774854.5xx		<b>T23</b> Badekargreb.	2.855,00	3.740,00	4.080,00
772574.5xx		<b>T25</b> Hylde, klar akryl, inkl. 2 holdere. 550 mm x 120 mm x 8 mm.	2.070,00	2.710,00	2.955,00
772576.5xx		<b>T25A</b> Som T25 med hylde i opal hvid akryl.	2.345,00	3.075,00	3.355,00
772576.0xx		<b>T25G</b> Som T25 med hylde i glas.	2.070,00	2.710,00	2.955,00
772575.5xx		<b>T25HLD</b> Holder alene (1 stk.).	790,00	1.030,00	1.125,00
774971.5xx		<b>T26</b> Skuffegreb.	360,00	470,00	515,00
774931.5xx		<b>T27</b> Flaskeåbner.	970,00	1.270,00	1.385,00
774972.5xx		<b>T30</b> Skuffegreb.	460,00	600,00	655,00
778577.5xx		<b>T33</b> Toiletbørsteholder, inkl. ekstra børstehoved, sort.	4.400,00	4.400,00	4.400,00
778577.991		<b>VR891</b> Skaft til T33 toiletbørste.	1.265,00	1.655,00	1.810,00
		<b>VR895</b> Løst børstehoved, sort.	100,00	-	-
		<b>VR893</b> Plastindsats til T33.	135,00	-	-
					T34

Pris inkl. moms  
Farver +16 19 + 20 40

VVS nr.	Bestillingsnr.		Pris inkl. moms	Farver +16	19 + 20	40
727665.2xx		<b>T34</b> Brusestang og håndbruser inkl. slange.*	6.735,00	8.820,00	9.630,00	
727665.6xx		<b>T34-T2</b> Brusestang uden håndbruser.	4.990,00	6.535,00	7.135,00	
727665.8xx		<b>VR859</b> Komplet glider til T34.	730,00	955,00	1.040,00	

774626.5xx		<b>T36</b> Bordmonteret sæbedispenser inkl. 0,5 L sæbebeholder VR886. Hulstørrelse: 30 mm. Til alle former for milde, pH-neutrale flydende sæbetyper/Cremesæbe med pH-værdi: 4,5 - 7,5. Viskositet: Ca. 1500cP - 2000cP ved 20°C. Leveres i farve 16, 19, 20 og 40.	2.680,00	3.510,00	3.835,00	
774626.6xx		<b>T36L</b> Som T36, men med langt udløb 117 mm.	2.935,00	3.840,00	4.195,00	
774626.980		<b>VR886</b> Komplet beholder til T36. Inkl. omløber og slange.	155,00	-	-	

727665.3xx		<b>T65</b> Brusestang (standard længde 700 mm) og håndbruser inkl. slange T60.*	9.520,00	12.475,00	13.615,00	
727665.5xx		<b>T65-T60</b> Brusestang (standardlængde 700 mm), uden håndbruser.	5.215,00	6.835,00	7.460,00	

727652.5xx		<b>T68</b> Holder til håndbruser T60 (se T60 på side 55). Roset 001G bestilles separat.	895,00	1.175,00	1.280,00	
------------	--	---	--------	----------	----------	--

\*) T34 og T60 leveres som standard med 1500 mm metalslange. Såfremt der ønskes plastslange eller anden længde slange (1250 mm, 1750 mm eller 2000 mm ) oplyses dette ved bestilling.

# Modulopbygget håndklædevarmer til indbygning

Se bestillingsformular på [www.vola.dk](http://www.vola.dk)

vola

## T39EL

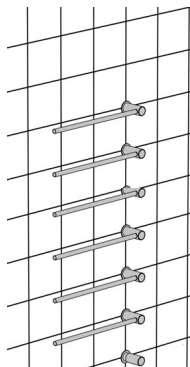

Modulopbygget håndklædevarmer til individuelle designløsninger.

Højde mellem 500 - 2100 mm.

Stængerne placeres med centerafstand mellem 100 – 300 mm.

Stængerne kan venstre eller højre vendes.

Fås med op til 20 stænger.

**OBS: Bestillingsseddel skal udfyldes.**

Indbygget håndklædevarmer for tilslutning til 230V.

Temperaturregulering trinløst fra 20°-50°C.

Med timerfunktion, hvor håndklædevarmeren leverer fuld varme (50°C) i 2 timer, hvorefter den slukkes.

Strømforbrug: 10W/stang.

Leveres med et 3 m installationskabel H05VV-F. IP klasse: IPX4.

Skal installeres af autoriseret elinstallatør.

Se montagefilm på [www.vola.dk](http://www.vola.dk).

Se priser på side 65.

## Forlængere til T39EL

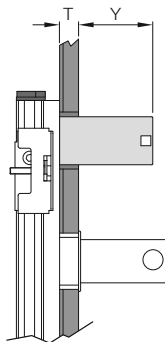

Bestillingsnr.

Pris inkl. moms

### VR959

Forlænger til T39EL, varmestænger.

Målet Y = Fra toppen af beskyttelseshætten til færdig væg

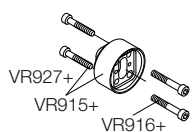

T	Bestillingsnr.	Y	
15 - 25 mm	VR959 (Standard)	-	
25 - 35 mm	VR959 + 10	72 - 62 mm	305,00
35 - 45 mm	VR959 + 20	62 - 52 mm	305,00
45 - 55 mm	VR959 + 30	52 - 42 mm	305,00
55 - 65 mm	VR959 + 40	42 - 32 mm	305,00
65 - 75 mm	VR959 + 50	32 - 22 mm	305,00

### VR951

Forlænger til T39EL, termostat.

Målet Y = Fra toppen af beskyttelseshætten til færdig væg

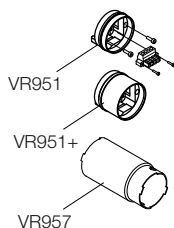



T	Bestillingsnr.	Y	
15 - 25 mm	VR951 (Standard)	82 - 72 mm	275,00
25 - 35 mm	VR951 + 10	72 - 62 mm	610,00
35 - 45 mm	VR951 + 20	62 - 52 mm	610,00
45 - 55 mm	VR951 + 30	52 - 42 mm	610,00
55 - 65 mm	VR951 + 40	42 - 32 mm	610,00
65 - 75 mm	VR951 + 50	32 - 22 mm	610,00

# Modulopbygget håndklædevarmer til indbygning

Se bestillingsformular på [www.vola.dk](http://www.vola.dk)

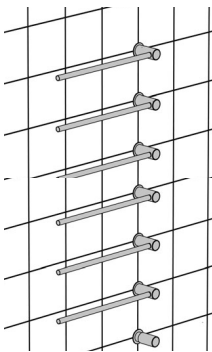
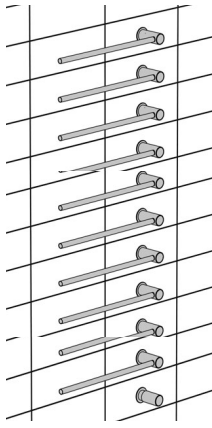
vola

Bestillingsnr.		Pris inkl. moms		
		Farver +16	19 + 20	40
	<b>T39EL/3</b> Håndklædevarmer med 3 tværstænger.	22.075,00	26.170,00	27.755,00
	T39EL/3UP = Indbygningsdele til T39EL/3.	8.860,00	-	-
	T39EL/3AP = Synlige dele til T39EL/3.	13.215,00	17.310,00	18.895,00
	<b>T39EL/4</b> Håndklædevarmer med 4 tværstænger.	25.810,00	30.830,00	32.770,00
	T39EL/4UP = Indbygningsdele til T39EL/4.	9.610,00	-	-
	T39EL/4AP = Synlige dele til T39EL/4.	16.200,00	21.220,00	23.160,00
	<b>T39EL/5</b> Håndklædevarmer med 5 tværstænger.	29.545,00	35.490,00	37.785,00
	T39EL/5UP = Indbygningsdele til T39EL/5.	10.360,00	-	-
	T39EL/5AP = Synlige dele til T39EL/5.	19.185,00	25.130,00	27.425,00
	<b>T39EL/6</b> Håndklædevarmer med 6 tværstænger.	33.280,00	40.150,00	42.800,00
	T39EL/6UP = Indbygningsdele til T39EL/6.	11.110,00	-	-
	T39EL/6AP = Synlige dele til T39EL/6.	22.170,00	29.040,00	31.690,00
	<b>T39EL/7</b> Håndklædevarmer med 7 tværstænger.	37.015,00	44.810,00	47.815,00
	T39EL/7UP = Indbygningsdele til T39EL/7.	11.860,00	-	-
	T39EL/7AP = Synlige dele til T39EL/7.	25.155,00	32.950,00	35.955,00
	<b>T39EL/8</b> Håndklædevarmer med 8 tværstænger.	40.750,00	49.470,00	52.830,00
	T39EL/8UP = Indbygningsdele til T39EL/8.	12.610,00	-	-
	T39EL/8AP = Synlige dele til T39EL/8.	28.140,00	36.860,00	40.220,00
	<b>T39EL/9</b> Håndklædevarmer med 9 tværstænger.	44.485,00	54.130,00	57.845,00
	T39EL/9UP = Indbygningsdele til T39EL/9.	13.360,00	-	-
	T39EL/9AP = Synlige dele til T39EL/9.	31.125,00	40.770,00	44.485,00
	<b>T39EL/10</b> Håndklædevarmer med 10 tværstænger.	48.220,00	58.790,00	62.860,00
	T39EL/10UP = Indbygningsdele til T39EL/10.	14.110,00	-	-
	T39EL/10AP = Synlige dele til T39EL/10.	34.110,00	44.680,00	48.750,00
	<b>T39EL/11</b> Håndklædevarmer med 11 tværstænger.	51.955,00	63.450,00	67.875,00
	T39EL/11UP = Indbygningsdele til T39EL/11.	14.860,00	-	-
	T39EL/11AP = Synlige dele til T39EL/11.	37.095,00	48.590,00	53.015,00
	<b>T39EL/12</b> Håndklædevarmer med 12 tværstænger.	55.690,00	68.110,00	72.890,00
	T39EL/12UP = Indbygningsdele til T39EL/12.	15.610,00	-	-
	T39EL/12AP = Synlige dele til T39EL/12.	40.080,00	52.500,00	57.280,00

Bestillingsnr.

Pris inkl. moms

Farver +16 19 + 20

40

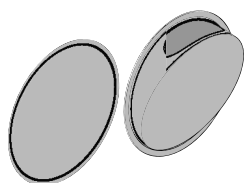

**RS1** Indbygget affaldsbeholder.  
 Indbygningsdybde: 150 mm.  
 Diameter inkl. yderste ring: 380 mm.  
 Indhold: 2.5 liter/20-30 papirservietter.  
 Affaldsposer, størrelse 39 cm x 28 cm.

Fronten består af:  
 Ring i højglanspoleret krom, messing natur, børstet krom, børstet rustfrit stål eller 15 forskellige farver.  
 Frontplade i sort eller hvid.  
 Materiale affaldsbeholder: PC/ABS lakeret.

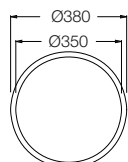

<b>RS1/W</b>	Affaldsbeholder hvid.	12.115,00	12.115,00	12.115,00
<b>RS1/B</b>	Affaldsbeholder sort.	12.115,00	12.115,00	12.115,00

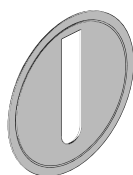

**RS2** Indbygget papirdispenser.  
 Indbygningsdybde: 150 mm.  
 Diameter inkl. yderste ring: 286 mm.  
 Indhold: 80-100 papirservietter størrelse:  
 85 mm x 205 mm, af typen:  
 Tork no: 100297 ([www.sca-tork.com](http://www.sca-tork.com)).  
 Lotus Professional no: 5892690 ([www.lotusprofessional.eu](http://www.lotusprofessional.eu)).  
 Care Ness no: 114013 ([www.abena.dk](http://www.abena.dk)).

Fronten består af:  
 Ring i højglanspoleret krom, messing natur, børstet krom, børstet rustfrit stål eller 15 forskellige farver.  
 Frontplade i sort eller hvid.  
 Materiale papirdispenser: PC/ABS lakeret.

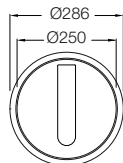

<b>RS2/W</b>	Papirdispenser hvid.	9.010,00	9.010,00	9.010,00
<b>RS2/B</b>	Papirdispenser sort.	9.010,00	9.010,00	9.010,00

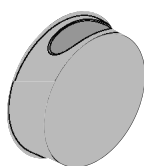

**RS3** Påbygget affaldsbeholder.  
 Diameter inkl. yderste ring: 380 mm.  
 Dybde: 110 mm.  
 Indhold: 8 liter/60-90 papirservietter.  
 Affaldsposer, størrelse 50 cm x 40 cm.

Ring i højglanspoleret krom, messing natur, børstet krom, børstet rustfrit stål eller 15 forskellige farver.  
 Frontplade i sort eller hvid.  
 Materiale affaldsbeholder: PC/ABS lakeret.

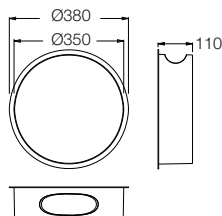

<b>RS3/W</b>	Affaldsbeholder hvid.	7.180,00	7.180,00	7.180,00
<b>RS3/B</b>	Affaldsbeholder sort.	7.180,00	7.180,00	7.180,00

Bestillingsnr.

Pris inkl. moms

Farver +16 19 + 20

40

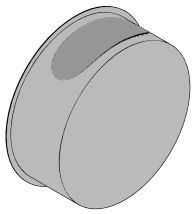

## RS4

Påbygget affaldsbeholder.  
Diameter inkl. yderste ring: 480 mm.  
Dybde: 170 mm.  
Indhold: 22 liter/150-250 papirservietter.

Ring i højglanspoleret krom, messing natur, børstet krom, børstet rustfrit stål eller 15 forskellige farver.  
Frontplade i sort eller hvid.  
Materiale affaldsbeholder: Lakforseglet træ.

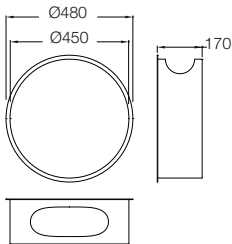

## RS4/W

Affaldsbeholder hvid.

10.980,00 10.980,00 10.980,00

## RS4/B

Affaldsbeholder sort.

10.980,00 10.980,00 10.980,00

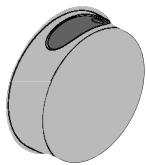

## RS5

Påbygget affaldsbeholder med låg.  
Diameter inkl. yderste ring: 380 mm.  
Dybde: 110 mm.  
Indhold: 8 liter/60-90 papirservietter.  
Affaldsposer, størrelse 50 cm x 40 cm.

Ring i højglanspoleret krom, messing natur, børstet krom, børstet rustfrit stål eller 15 forskellige farver.  
Frontplade i sort eller hvid.  
Materiale affaldsbeholder: PC/ABS lakeret.

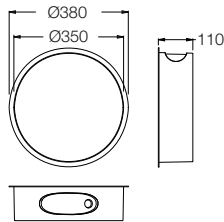

## RS5/W

Affaldsbeholder hvid.

7.780,00 7.780,00 7.780,00

## RS5/B

Affaldsbeholder sort.

7.780,00 7.780,00 7.780,00

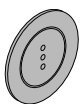

## RS82E

Elektronisk cisternebetjening.  
Kan installeres i alle vægtykkelser ved hjælp af forlængere. Op til 10 cm sensorrækkevidde.

7.125,00 7.680,00 7.895,00

Passer til Geberit UP320, Sigma, Geberit strømforsyning (115.861.00.6) og Geberit løfteanordning til skyl med motor (115.862.00.6). Medleveres ikke.

Roset: Udvendig diameter 60 mm.  
Hulstørrelse i væg: 54 mm.

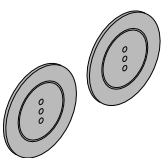
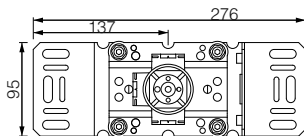

## RS83E

Elektronisk cisternebetjening med dobbelt skyl.  
Kan installeres i alle vægtykkelser ved hjælp af forlængere.  
Op til 10 cm sensorrækkevidde.

9.420,00 10.530,00 10.960,00

Passer til Geberit UP320, Sigma, Geberit strømforsyning (115.861.00.6) og Geberit løfteanordning til stor og lille skyl med motor (115.862.00.6). Medleveres ikke.

Roset: Udvendig diameter 60 mm.  
Hulstørrelse i væg: 54 mm.

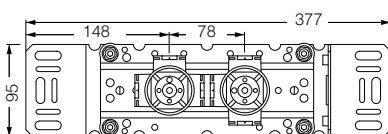

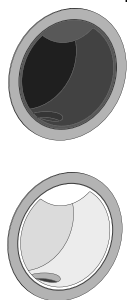

## RS10

Elektronisk sæbedispenser.  
 Indbygningsdybde: 150 mm.  
 Vægtykkelse: Min. 12 mm, max. 25 mm.  
 Bevægelsessensor lyser op når en person nærmer sig.  
 Kan deaktiveres. Sæbeindikator lyser (grøn-rød).  
 Strømforsyning 110-230V. Transformer medleveres.  
 Vandalsikret mod utilsigtet aktivering.

Ring leveres i højglanspoleret krom, messing natur, børstet krom,  
 børstet rustfrit stål eller 15 forskellige farver.  
 Frontplade i sort eller hvid.

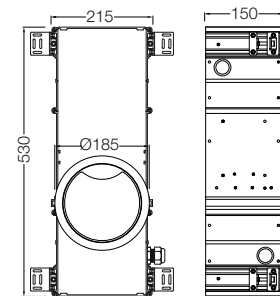

Bestillingsnr.		Pris inkl. moms		
		Farver +16	19 + 20	40
<b>RS10L</b>	Elektronisk sæbedispenser til <b>cremesæbe</b> . Indhold: 900 ml. Ca. 1.000 aktiveringer, genopfyldelig beholder. Fire forudindstillede sæbemængder. Almindelig flydende sæbe kan anvendes.			
<b>RS10L/W</b>	Elektronisk sæbedispenser til cremesæbe med hvid frontplade.	14.440,00	14.440,00	14.440,00
	RS10L/WUP = Indbygningsdele til sæbedispenser til cremesæbe, hvid.	8.660,00	-	-
	RS10L/WAP = Synlige dele til sæbedispenser til cremesæbe, hvid.	5.780,00	5.780,00	5.780,00
<b>RS10L/B</b>	Elektronisk sæbedispenser til cremesæbe med sort frontplade.	14.440,00	14.440,00	14.440,00
	RS10L/BUP = Indbygningsdele til sæbedispenser til cremesæbe, sort.	8.660,00	-	-
	RS10L/BAP = Synlige dele til sæbedispenser til cremesæbe, sort.	5.780,00	5.780,00	5.780,00
<b>VR474E</b>	Modul til cremesæbe og strømforsyning, RS10.	4.525,00	-	-
<b>VR474K</b>	Modul til cremesæbe, RS10.	3.560,00	-	-
<b>RS10F</b>	Elektronisk sæbedispenser til <b>skumsæbe</b> . Passer til 800 ml og 1.100 ml. poser, hhv. ca. 2.000 og 2.800 aktiveringer. Kan også anvendes til desinfektionsmiddel uden alkohol. Sæbeleverandører: Tork SCA 500902, TC og Rubbermaid.			
<b>RS10F/W</b>	Elektronisk sæbedispenser til skumsæbe med hvid frontplade.	14.440,00	14.440,00	14.440,00
	RS10F/WUP = Indbygningsdele til sæbedispenser til skumsæbe, hvid.	8.660,00	-	-
	RS10F/WAP = Synlige dele til sæbedispenser til skumsæbe, hvid.	5.780,00	5.780,00	5.780,00
<b>RS10F/B</b>	Elektronisk sæbedispenser til skumsæbe med sort frontplade.	14.440,00	14.440,00	14.440,00
	RS10F/BUP = Indbygningsdele til sæbedispenser til skumsæbe, sort.	8.660,00	-	-
	RS10F/BAP = Synlige dele til sæbedispenser til skumsæbe, sort.	5.780,00	5.780,00	5.780,00
<b>VR473E</b>	Modul til skumsæbe og strømforsyning, RS10.	4.525,00	-	-
<b>VR473K</b>	Modul til skumsæbe, RS10.	3.560,00	-	-
<b>VR475</b>	Stik med 2 m ledning, RS10, fra 12/2018.	310,00	-	-
<b>VR476</b>	Adapterledning, RS10, fra 12/2018.	345,00	-	-
<b>VR477</b>	Strømforsyning, RS10, fra 12/2018.	310,00	-	-



Sensorstyret håndsprit- og sæbedispenser. Indhold 1000 ml. Ca. 1000 aktiveringer. Batterier: 4 x 1.5V AA.  
 Separate pumpemoduler medfølger: VR414 anvendes til desinfektionspray med alkohol. VR415 anvendes til skumsæbe og skumdesinfektion. VR416 anvendes til alle slags flydende sæber og gel desinfektion.  
 Leveres i alle VOLA overflader med beholder, ring og låg i sort eller hvid.

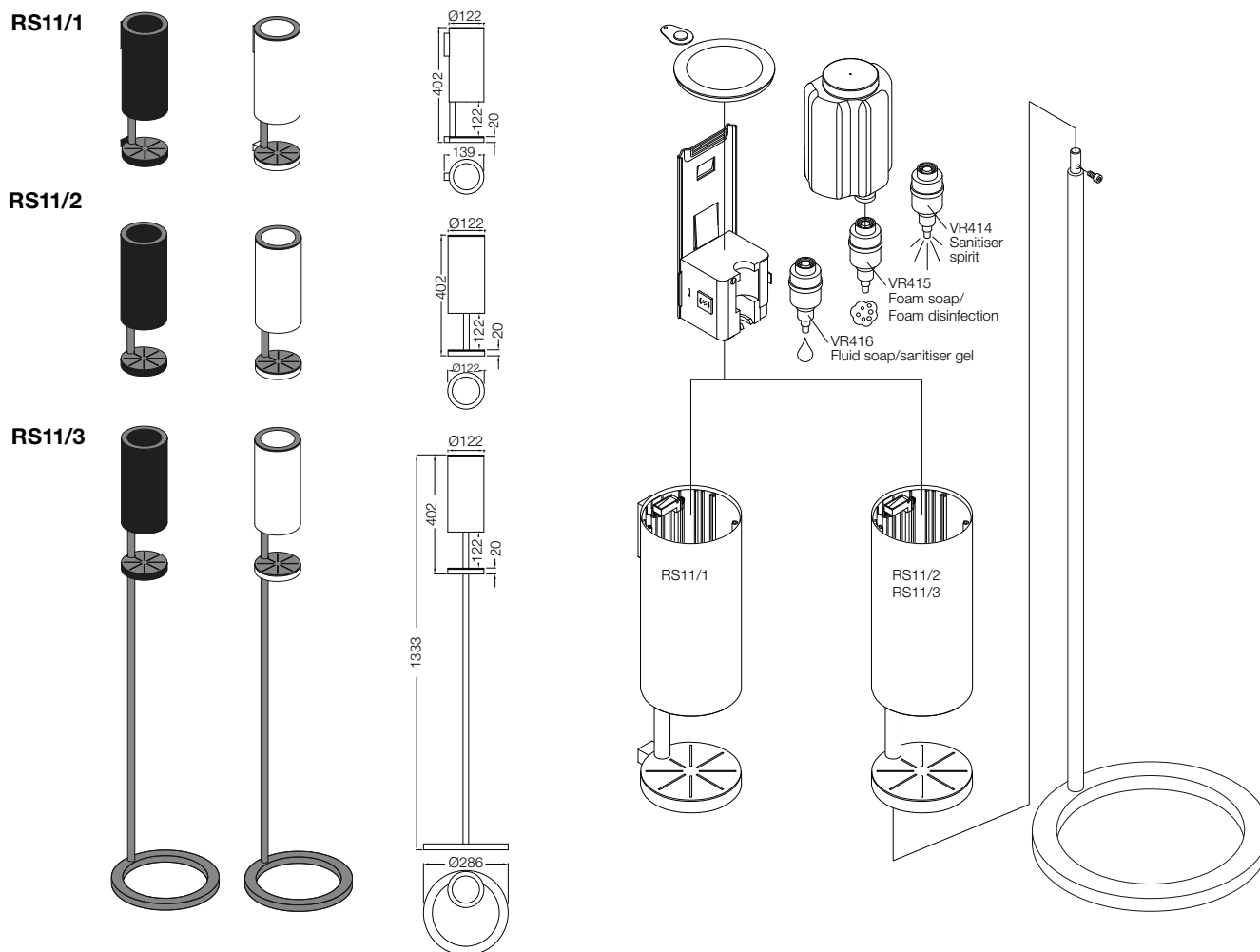

Bestillingsnr.		Pris inkl. moms		
		Farver +16*	19*+ 20	40
<b>RS11B/1</b>	Sensorstyret håndsprit- og sæbedispenser, vægmonteret, sort.	11.065,00	11.065,00	11.065,00
<b>RS11W/1</b>	Sensorstyret håndsprit- og sæbedispenser, vægmonteret, hvid.	11.065,00	11.065,00	11.065,00
<b>RS11B/2</b>	Sensorstyret håndsprit- og sæbedispenser, bordmonteret, sort.	11.065,00	11.065,00	11.065,00
<b>RS11W/2</b>	Sensorstyret håndsprit- og sæbedispenser, bordmonteret, hvid.	11.065,00	11.065,00	11.065,00
<b>RS11B/3</b>	Sensorstyret håndsprit- og sæbedispenser, fritstående, sort.	15.225,00	15.225,00	15.225,00
<b>RS11W/3</b>	Sensorstyret håndsprit- og sæbedispenser, fritstående, hvid.	15.225,00	15.225,00	15.225,00

\*) Opsamlingsbakke hhv. sort og hvid som beholder, ring og låg

VVS nr.	Bestillingsnr.	Pris inkl. moms		
		Farver +16	19 + 20	40

747313.0xx

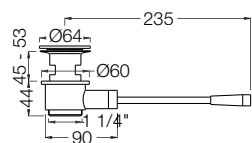

**A13** 1 1/4" bundventil med vippegreb.  
**Den del af bundventilen, der monteres gennem vasken, leveres i krom til farvede bundventiler.**

2.135,00 2.795,00 3.055,00

747307.8xx

**A2** Løs prop.

850,00 1.115,00 1.215,00

747304.0xx

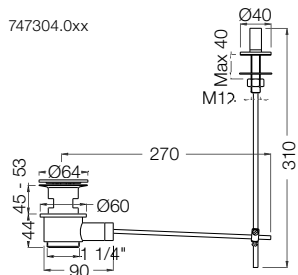

**A14** 1 1/4" bundventil med løft-op stang.  
**Den del af bundventilen, der monteres gennem vasken, leveres i krom til farvede bundventiler.**

2.565,00 3.360,00 3.665,00

747307.8xx

**A2** Løs prop.

850,00 1.115,00 1.215,00

747312.0xx

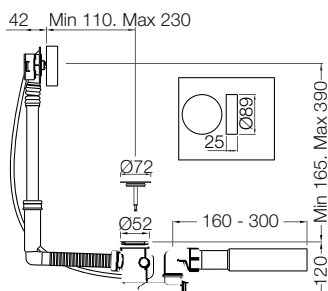

**A23** 1 1/2" bundventil, drejegrab og overløbsventil.

4.770,00 5.560,00 5.870,00

**A23L** Som A23, men til større badekar.

5.130,00 5.920,00 6.230,00

**A23G** Greb og prop til A23.

2.565,00 3.355,00 3.665,00

747314.0xx

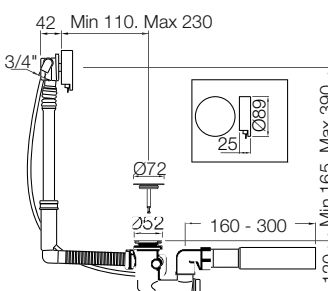

**A24** 1 1/2" bundventil, drejegrab og overløbsventil med indløb for karfyldning.

9.550,00 10.420,00 10.760,00

**A24L** Som A24, men til større badekar.

10.845,00 11.715,00 12.055,00

**A24G** Greb og prop til A24.

2.815,00 3.685,00 4.025,00

**Rørafbryder i henhold til EN1717.  
 Rørafbryderen er ikke en del af leveringen.**

750004.1xx

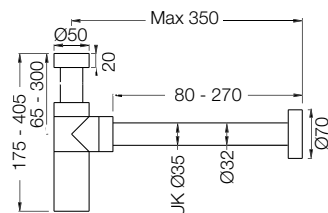

**A34** 1 1/4" pungvandlås.

2.120,00 2.775,00 3.030,00

VVS nr.	Bestillingsnr.		Pris inkl. moms		
			Farver +16	19 + 20	40
750115.5xx	<b>A42</b>	Afgangsrør, 300 mm.	250,00	325,00	355,00
747049.1xx	<b>A62</b>	1¼" bundventil med push-up ventil. <b>Den del af bundventilen, der monteres gennem vasken, leveres i krom til farve 40 og farvede bundventiler.</b>	1.000,00	1.305,00	1.425,00
747049.7xx	<b>VR1788</b>	Løs prop inkl. pakning og styr.	750,00	985,00	1.075,00
747049.0xx	<b>A63</b>	Som A62, men uden overløb. <b>Den del af bundventilen, der monteres gennem vasken, leveres i krom til farve 40 og farvede bundventiler.</b>	1.000,00	1.305,00	1.425,00
747048.7xx	<b>VR1788</b>	Løs prop inkl. pakning og styr.	750,00	985,00	1.075,00
747049.7xx	<b>A63F</b>	Som A63, men låst i åben position.	1.365,00	1.785,00	1.950,00
	<b>VR1788F</b>	Løs prop inkl. pakning og styr.	750,00	985,00	1.075,00
747049.8xx	<b>VR1795</b>	Mellemstykke til bundventil 26 mm. Bruges som mellemstykke for A62 og A63 ved montering i stålvaske.	495,00	650,00	710,00
745133.8xx	<b>A82</b>	Cisternebetjening til Geberit med pneumatisk skyl.  Kan anvendes sammen med serie Kappa, Omega og Delta.	3.880,00	5.085,00	5.550,00
745133.9xx	<b>A83</b>	Cisternebetjening med dobbelt skyl til Geberit med pneumatisk skyl.  Kan anvendes sammen med serie Kappa, Omega og Delta.	5.835,00	7.645,00	8.345,00
609911.5xx	<b>A85</b>	Cisternebetjening til Geberit cisterne med dobbelt skyl. Passer til cisterne Geberit Sigma.  Minimum vægtykkelse 35 mm.	9.260,00	9.260,00	9.260,00

VVS nr.

Bestillingsnr.

Pris inkl. moms

715111.700

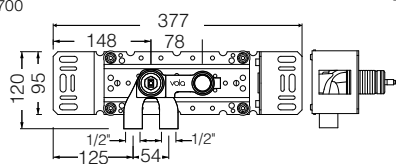

**100** Et-grebsblender med fast afgangsmuffe.  
Med pex-rørsikring.

8.455,00

715110.700

**100X** Som 100, men med ventil til højre.

9.825,00

715115.7xx

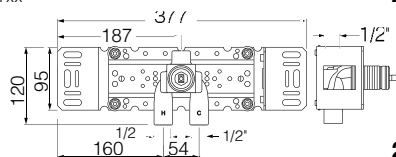

**200** Et-grebsblender med løs afgangsmuffe 200M.

9.815,00

**200V** Som 200, men uden afgangsmuffe 200M.

8.350,00

715139.100

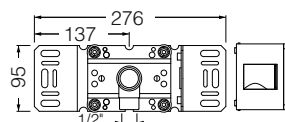

**200M** Løs afgangsmuffe.  
Tilgang: 1/2".  
Afgang: 3/4".

1.465,00

715120.700

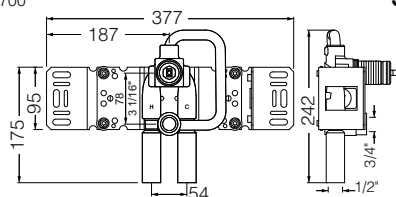

**300** Et-grebsblender med fast afgangsmuffe,  
for lodret montage.  
Med pex-rørsikring.

10.080,00

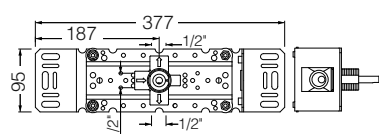

**400DV** Separat omskifter.

3.980,00

745179.970

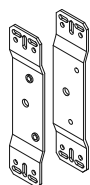

**VR968** Monteringsbeslag.

440,00

# Greb, dækplader og rosetter 100 serien

VVS nr.	Bestillingsnr.	Pris inkl. moms	Farver +16	19 + 20	40
745195.5xx 745195.7xx 745195.8xx		<b>NR28</b> Blandergreb for 100, 200, 300, 400. <b>NR28M</b> Mellemlangt greb. <b>NR28L</b> Langt greb.	1.010,00 1.370,00 1.370,00	1.320,00 1.790,00 1.790,00	1.440,00 1.955,00 1.955,00
727677.1xx 727677.3xx 727677.4xx		<b>VR273</b> Vippegreb, 25 mm til greb NR10 og NR28. <b>VR273M</b> Mellemlangt, 60 mm. <b>VR273L</b> Langt, 100 mm.	455,00 815,00 815,00	595,00 1.065,00 1.065,00	650,00 1.165,00 1.165,00
715142.2xx 715142.0xx		<b>NR19</b> Omskiftergreb til 400 og 800 med sort pind. <b>NR19G</b> Som omskiftergreb NR19, men med pind i samme farve som greb (standard).	715,00 715,00	935,00 935,00	1.020,00 1.020,00
727646.0xx 727646.2xx 727646.6xx		<b>001</b> 60 mm dækroset. Hul $\varnothing$ 30 mm. <b>001/70</b> 70 mm dækroset. Hul $\varnothing$ 30mm. <b>001G</b> 60 mm dækroset. Hul $\varnothing$ 33 mm. <b>001G/70</b> 70 mm dækroset. Hul $\varnothing$ 33 mm.	225,00 320,00 225,00 320,00	295,00 420,00 295,00 420,00	320,00 455,00 320,00 455,00
722498.0xx 722498.1xx		<b>3001</b> 60 mm dækroset. Hul $\varnothing$ 36 mm <b>3001/70</b> 70 mm dækroset. Hul $\varnothing$ 36 mm.	225,00 320,00	295,00 420,00	320,00 455,00
		<b>VR1045</b> To-hulsplade, 60 x 153 mm. Huller $\varnothing$ 36 mm og $\varnothing$ 33 mm.	500,00	655,00	715,00
722499.2xx		<b>3002</b> To-hulsplade, 60 x 153 mm. Huller $\varnothing$ 36 mm og $\varnothing$ 30 mm.	500,00	655,00	715,00
722499.6xx		<b>3003K</b> Tre-hulsplade, 60 x 231 mm. Huller $\varnothing$ 36, $\varnothing$ 30 og $\varnothing$ 33 mm.	750,00	980,00	1.070,00
		<b>3003KB</b> Tre-hulsplade, 60 x 231 mm. Huller $\varnothing$ 36, $\varnothing$ 33 og $\varnothing$ 30 mm.	750,00	980,00	1.070,00
722499.3xx		<b>3003</b> Tre-hulsplade, 60 x 309 mm. Huller $\varnothing$ 36, $\varnothing$ 33 og $\varnothing$ 30 mm.	750,00	980,00	1.070,00
722494.5xx		<b>3004L</b> Fire-hulsplade, 60 x 387 mm. Huller $\varnothing$ 36, $\varnothing$ 33, $\varnothing$ 30 og $\varnothing$ 33 mm.	750,00	980,00	1.070,00

VVS nr.	Bestillingsnr.	Pris inkl. moms
715114.700	<b>2100</b> Et-grebsblender for stor vandmængde, med fast afgangsmuffe. Med pex-rørsikring.	8.455,00
	<b>2100X</b> Som 2100 men med ventil til højre.	9.825,00
715117.700	<b>2200</b> Et-grebsblender for stor vandmængde, med løs afgangsmuffe 200M. Med pex-rørsikring.	9.815,00
715118.700	<b>2200V</b> Som 2200 men uden afgangsmuffe 200M.	8.350,00
715119.700	<b>2300</b> Et-grebsblender for stor vandmængde, med fast afgangsmuffe, for lodret montage. Med pex-rørsikring.	10.080,0
715126.700	<b>2400</b> Et-grebsblender for stor vandmængde, med omskifter, inkl. to løse afgangsmuffer 200M. Med pex-rørsikring.	13.315,00
715131.700	<b>2400V</b> Som 2400 men uden afgangsmuffe 200M.	10.385,00
715128.700	<b>2400F</b> Et-grebsblender for stor vandmængde, med omskifter, med en fast afgangsmuffe og en løs afgangsmuffe 200M. Med pex-rørsikring.	13.315,00
715132.700	<b>2400FV</b> Som 2400F men uden afgangsmuffe 200M.	11.850,00
715127.700	<b>2400N</b> Et-grebsblender for stor vandmængde, med omskifter, med en fast afgangsmuffe og en løs afgangsmuffe 200M. Med pex-rørsikring.	13.315,00
715133.700	<b>2400NV</b> Som 2400N men uden afgangsmuffe 200M.	11.850,00
715134.700	<b>2400R</b> Et-grebsblender med omskifter, med en fast afgangsmuffe og en løs afgangsmuffe 200M. Med pex-rørsikring.	13.315,00
715134.7xx	<b>2400RV</b> Som 2400R men uden afgangsmuffe 200M.	11.850,00
715129.700	<b>2400T</b> Et-grebsblender med omskifter, med en fast afgangsmuffe og en løs afgangsmuffe 200M. Med pex-rørsikring.	13.315,00
715135.700	<b>2400TV</b> Som 2400T men uden afgangsmuffe 200M.	11.850,00

# Greb, dækplader og rosetter 2000 serien

VVS nr.	Bestillingsnr.	Pris inkl. moms				
		Farver +16	19 + 20	40		
715144.1xx 715144.3xx 715144.4xx		<b>NR21</b> <b>NR21M</b> <b>NR21L</b>	Greb til 2100, 2200, 2300, 2400. Mellemlangt greb. Langt greb.	1.010,00 1.370,00 1.370,00	1.320,00 1.790,00 1.790,00	1.440,00 1.955,00 1.955,00
7451194.5xx 7451194.6xx 7451194.7xx		<b>VR2273</b> <b>VR2273M</b> <b>VR2273L</b>	Vippegreb, 25 mm til greb NR21. Vippegreb, 60 mm. Vippegreb, 100 mm.	455,00 815,00 815,00	595,00 1.065,00 1.065,00	650,00 1.165,00 1.165,00
715144.2xx 715144.0xx		<b>NR24</b> <b>NR24G</b>	Omskiftergreb til 2400 med sort pind. Som greb NR24, men med pind i samme farve som greb (standard).	715,00 715,00	935,00 935,00	1.020,00 1.020,00
727646.0xx 727646.2xx 727646.6xx		<b>001</b> <b>001/70</b> <b>001G</b> <b>001G/70</b>	60 mm dækroset. Hul Ø30 mm. 70 mm dækroset. Hul Ø30 mm. 60 mm dækroset. Hul Ø33 mm. 70 mm dækroset. Hul Ø33 mm.	225,00 320,00 225,00 320,00	295,00 420,00 295,00 420,00	320,00 455,00 320,00 455,00
727646.1xx 727646.3xx		<b>2001</b> <b>2001/70</b>	60 mm dækroset. Hul Ø39 mm. 70 mm dækroset. Hul Ø39 mm.	225,00 320,00	295,00 420,00	320,00 455,00
727647.0xx		<b>VR1040</b>	To-hulsplade, 60 x 153 mm. Huller Ø39 mm og Ø33 mm.	500,00	655,00	715,00
727649.2xx		<b>2002</b>	To-hulsplade, 60 x 153 mm. Huller Ø39 mm og Ø30 mm.	500,00	655,00	715,00
727649.6xx		<b>2003K</b>	Tre-hulsplade, 60 x 231 mm. Huller Ø39, Ø33 og Ø30 mm.	750,00	980,00	1.070,00
727649.3xx		<b>2003</b>	Tre-hulsplade, 60 x 309 mm. Huller Ø39, Ø33 og Ø30 mm.	750,00	980,00	1.070,00
727649.4xx		<b>2004</b>	Fire-hulsplade, 60 x 309 mm. Huller Ø39, Ø33, Ø30 og Ø33 mm.	750,00	980,00	1.070,00
		<b>2004L</b>	Fire-hulsplade, 60 x 387 mm. Huller Ø39, Ø33, Ø30 og Ø33 mm	750,00	980,00	1.070,00

# Indbygningsarmaturer 600, 700, 800 og 1500

VVS nr.

Bestillingsnr.

Pris inkl. moms

727614.700		<b>600</b> To-grebsblender med fast afgangsmuffe. Med pex-rørsikring.	7.715,00
------------	--	---	----------

727618.700		<b>700</b> To-grebsblender med løs afgangsmuffe 200M. Med pex-rørsikring.	8.860,00
------------	--	---	----------

727609.700		<b>700V</b> Som 700 men uden afgangsmuffe 200M.	7.395,00
------------	--	---	----------

727616.700		<b>800</b> To-grebsblender for stor vandmængde, med to løse afgangsmuffer 200M. Med pex-rørsikring.	11.790,00
------------	--	---	-----------

727610.700		<b>800V</b> Som 800N men uden løs afgangsmuffe 200M.	8.860,00
------------	--	--	----------

727615.700		<b>800N</b> To-grebsblender med omskifter, med en fast afgangsmuffe og en løs afgangsmuffe 200M. Med pex-rørsikring.	11.790,00
------------	--	--	-----------

727611.700		<b>800NV</b> Som 800N men uden løs afgangsmuffe 200M.	10.325,00
------------	--	---	-----------

727612.700		<b>800T</b> To-grebsblender med omskifter, med en fast afgangsmuffe og en løs afgangsmuffe 200M. Med pex-rørsikring.	11.790,00
------------	--	--	-----------

727613.700		<b>800TV</b> Som 800T men uden løs afgangsmuffe 200M.	10.325,00
------------	--	---	-----------

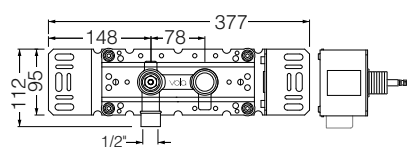



<b>900</b>	Ventil med fast afgangsmuffe. Med pex-rørsikring.	5.470,00
------------	---	----------

715152.700		<b>1500</b> To-grebsblender med afgangsmuffe i midten. Med pex-rørsikring.	8.860,00
------------	--	--	----------

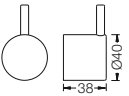
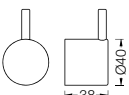

# Greb, dækplader og rosetter 600, 700, 800, 900 og 1500

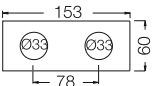
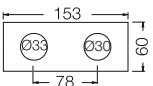
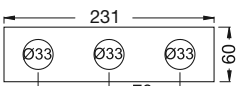
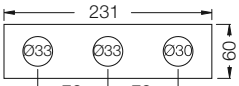
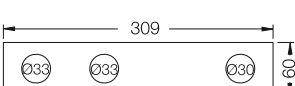
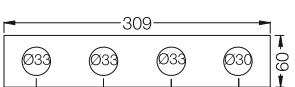
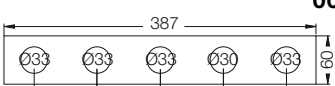
VVS nr.	Bestillingsnr.	Pris inkl. moms	Farver +16	19 + 20	40
715142.1xx 	<b>NR17</b> Greb til 600, 700, 800, 900, 1500, 2800, 2900, S20, S21, S40 og S42.	650,00	850,00	925,00	
715142.3xx	<b>NR17M</b> Mellemlangt greb.	1.370,00	1.790,00	1.950,00	
715142.4xx	<b>NR17L</b> Langt greb.	1.370,00	1.790,00	1.950,00	
	<b>NR17B</b> Med blå pind.	650,00	850,00	925,00	
	<b>NR17R</b> Med rød pind.	650,00	850,00	925,00	
715142.2xx 	<b>NR19</b> Omskiftergreb til 400 og 800 med sort pind.	715,00	935,00	1.020,00	
715142.0xx	<b>NR19G</b> Som greb NR19, men med pind i samme farve som greb (standard).	715,00	935,00	1.020,00	
727646.0xx 	<b>001</b> 60 mm dækroset. Hul Ø30 mm.	225,00	295,00	320,00	
727646.2xx	<b>001/70</b> 70 mm dækroset. Hul Ø30 mm.	320,00	420,00	455,00	
727646.6xx 	<b>001G</b> 60 mm dækroset. Hul Ø33 mm.	225,00	295,00	320,00	
	<b>001G/70</b> 70 mm dækroset. Hul Ø33 mm.	320,00	420,00	455,00	
727647.2XX 	<b>VR1034</b> To-hulsplade 60 x 153 mm. Huller Ø33 mm.	500,00	655,00	715,00	
727648.2xx 	<b>002</b> To-hulsplade 60 x 153 mm. Huller Ø33 mm og Ø30 mm.	500,00	655,00	715,00	
727647.6xx 	<b>VR1037</b> Tre-hulsplade, 60 x 231 mm. Huller Ø33 mm.	750,00	980,00	1.070,00	
727648.6xx 	<b>003K</b> Tre-hulsplade, 60 x 231 mm. Huller Ø33 mm, Ø33 mm og Ø30 mm.	750,00	980,00	1.070,00	
727648.3xx 	<b>003</b> Tre-hulsplade, 60 x 309 mm. Huller Ø33 mm, Ø33 mm og Ø30 mm.	750,00	980,00	1.070,00	
	<b>003B</b> Tre-hulsplade, 60 x 231 mm. Huller Ø33 mm, Ø30 mm og Ø33 mm.	750,00	980,00	1.070,00	
727648.4xx 	<b>004</b> Fire-hulsplade, 60 x 309 mm. Huller Ø33 mm, Ø33 mm, Ø33 mm og Ø30 mm.	750,00	980,00	1.070,00	
727648.5xx 	<b>005</b> Fem-hulsplade, 60 x 387 mm. Huller Ø33 mm, Ø33 mm, Ø33 mm, Ø30 mm og Ø33 mm.	750,00	980,00	1.070,00	

VVS nr.

Bestillingsnr.

Pris inkl. moms

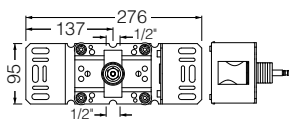

**S20V** Stopventil 1/2".  
Tilgang: 1/2"  
Afgang: 1/2"

2.925,00

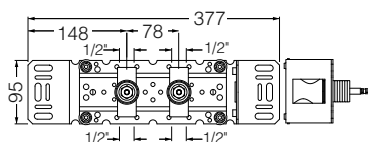

**S40V** Stopventil 1/2".  
Tilgang: 1/2".  
Afgang: 1/2".

5.400,00

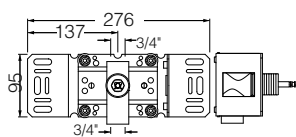

**S21V** Stopventil 3/4".  
Tilgang: 3/4".  
Afgang: 3/4".

2.620,00

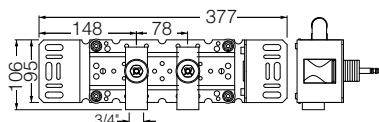

**S42V** Dobbelt stopventil 3/4".  
Tilgang: 3/4".  
Afgang: 3/4".

4.760,00

715139.100

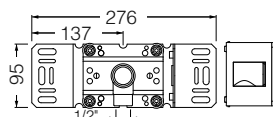

**200M** Løs afgangsmuffe.  
Tilgang: 1/2".  
Afgang: 3/4".

1.465,00

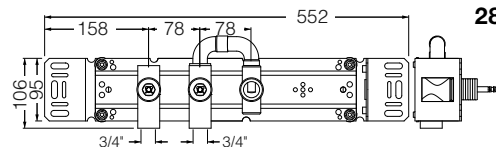

**2800** 3/4" ventil og 3/4" ventil med fast afgangsmuffe,  
til én slags vand.  
Med løs afgangsmuffe 200M.

8.880,00

**2800V** Som 2800 men uden afgangsmuffe. 200M.

7.415,00

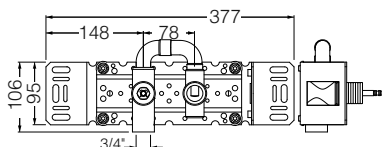

**2900** 3/4" ventil med fast afgangsmuffe,  
til én slags vand.

4.795,00

# Greb, dækplader og rosetter til stopventiler

VVS nr.	Bestillingsnr.	Pris inkl. moms		
		Farver +16	19 + 20	40
715142.1xx	<b>NR17</b> Greb til 600, 700, 800, 900, 1500, 2800, 2900, S20, S21, S40 og S42.  <b>NR17M</b> Mellemlangt greb. <b>NR17L</b> Langt greb.  <b>NR17B</b> Med blå pind. <b>NR17R</b> Med rød pind.	650,00	850,00	925,00
715142.3xx		1.370,00	1.790,00	1.950,00
715142.4xx		1.370,00	1.790,00	1.950,00
		650,00	850,00	925,00
		650,00	850,00	925,00
727646.0xx 727646.2xx  727646.6xx	<b>001</b> 60 mm dækroset. Hul Ø30 mm. <b>001/70</b> 70 mm dækroset. Hul Ø30 mm.  <b>001G</b> 60 mm dækroset. Hul Ø33 mm. <b>001G/70</b> 70 mm dækroset. Hul Ø33 mm.	225,00 320,00  225,00 320,00	295,00 420,00  295,00 420,00	320,00 455,00  320,00 455,00
727647.2xx	<b>VR1034</b> To-hulsplade 60 x 153 mm. Huller Ø33 mm.	500,00	655,00	715,00
727648.2xx	<b>002</b> To-hulsplade 60 x 153 mm. Huller Ø33 mm, Ø30 mm.	500,00	655,00	715,00
727647.6xx	<b>VR1037</b> Tre-hulsplade, 60 x 231 mm. Huller Ø33 mm.	750,00	980,00	1.070,00
727648.6xx	<b>003K</b> Tre-hulsplade, 60 x 231 mm. Huller Ø33 mm, Ø33 mm og Ø30 mm.	750,00	980,00	1.070,00
727648.3xx	<b>003</b> Tre-hulsplade, 60 x 309 mm. Huller Ø33 mm, Ø33 mm og Ø30 mm	750,00	980,00	1.070,00
	<b>003B</b> Tre-hulsplade, 60 x 231 mm. Huller Ø33 mm, Ø30 mm og Ø33 mm.	750,00	980,00	1.070,00
727648.4xx	<b>004</b> Fire-hulsplade, 60 x 309 mm. Huller Ø33 mm, Ø33 mm, Ø33 mm og Ø30 mm.	750,00	980,00	1.070,00
727648.5xx	<b>005</b> Fem-hulsplade, 60 x 387 mm. Huller Ø33 mm, Ø33 mm, Ø33 mm, Ø30 mm og Ø33 mm.	750,00	980,00	1.070,00

Bestillingsnr.

Pris inkl. moms

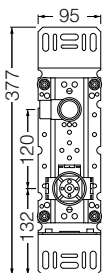

**4300** Indbygningsventil til berøringsfri betjening, lodret montage. Elektronikboks VR2617 medleveres.

11.480,00

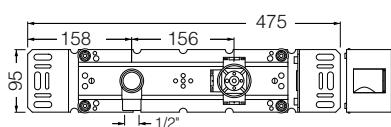

**4800** Indbygningsventil til berøringsfri betjening. Elektronikboks VR2617 medleveres.

11.480,00

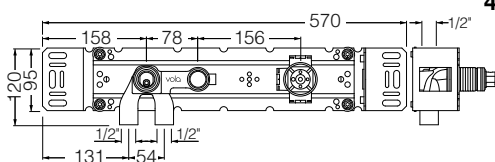

**4900** Indbygningsblander til berøringsfri betjening. Elektronikboks VR2618 medleveres.

18.165,00

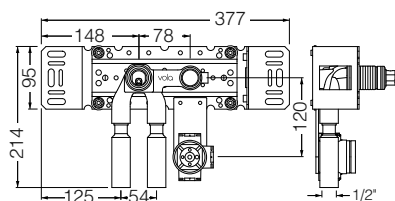

**4900VS** Indbygningsblander til berøringsfri betjening. Elektronikboks VR2618 medleveres.

18.165,00

**4900VSX** Som 4900VS, men med ventil til højre.

18.165,00



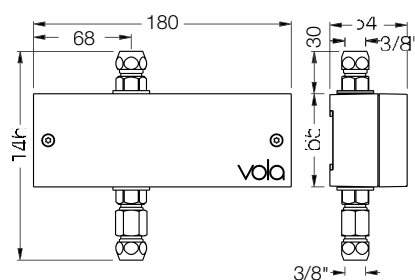

**VR2617**

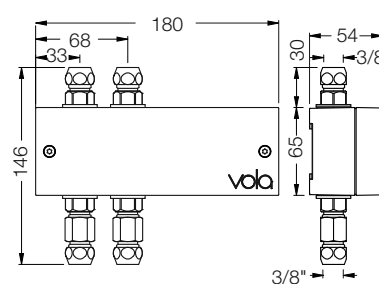

**VR2618**

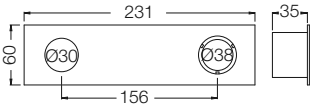
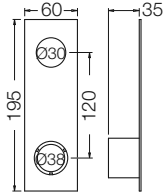
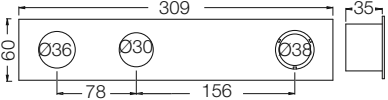
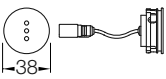
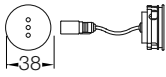

# Greb, dækplader og rosetter 4000 serien

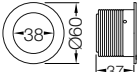
VVS nr.	Bestillingsnr.		Pris inkl. moms	Farver +16	19 + 20	40
745194.2xx		<b>NR41</b> Betjeningsgreb til 4900.	1.010,00	1.320,00	1.440,00	
727646.0xx		<b>001</b> 60 mm dækroset. Hul Ø30 mm.	225,00	295,00	320,00	
727646.2xx		<b>001/70</b> 70 mm dækroset. Hul Ø30 mm.	320,00	420,00	455,00	
727648.1xx		<b>4002L</b> To-hulsplade. 60 x 231 mm. Huller Ø30 og Ø38 mm.	1.180,00	1.545,00	1.690,00	
		<b>4002V</b> To-hulsplade. Til lodret montering. 60 x 195 mm. Huller Ø30 og Ø38 mm.	1.180,00	1.545,00	1.690,00	
		<b>4003</b> Tre-hulsplade. 60 x 309 mm. Huller Ø36, Ø30 og Ø38 mm.	1.430,00	1.870,00	2.040,00	
745179.0xx		<b>VR510</b> Sensor øje til 4300, 4800 og 4900.	1.565,00	2.050,00	2.240,00	
		<b>VR510V</b> Sensor øje til 4300.	-	2.050,00	2.240,00	
745179901		<b>VR509</b> Sensorkabel til VR1218K og VR510 1,5 m.	450,00	-	-	
745179.905		<b>VR509A</b> Sensorkabel til VR1218K og VR510 5 m.	870,00	-	-	
745179.910		<b>VR509B</b> Sensorkabel til VR1218K og VR510 10 m.	1.595,00	-	-	
		<b>VR512</b> 60 mm dækroset. Hul Ø38 mm.	225,00	295,00	320,00	

# Indbygningsarmaturer 5000 serien

VVS nr.

Bestillingsnr.

Pris inkl. moms

722481.100

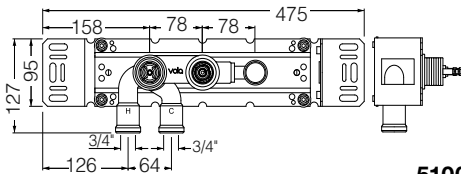

**5100** Indbygningstermostat med fast afgangsmuffe.  
3/4" tilslutning til pexrør.

12.295,00

**5100X** Indbygningstermostat med fast afgangsmuffe,  
termostat til højre.  
3/4" tilslutning til pexrør.

13.685,00

722481.200

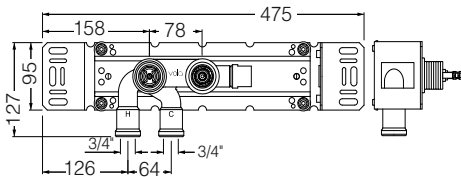

**5200** Indbygningstermostat med løs afgangsmuffe  
200M.  
3/4" tilslutning til pexrør.

13.430,00

722481.300

**5200V** Som 5200 men uden løs afgangsmuffe, 200M.

11.965,00

722481.400

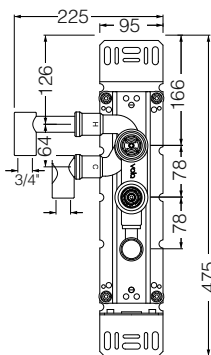

**5300** Indbygningstermostat med fast afgangsmuffe,  
til lodret montage.  
3/4" tilslutning til pexrør.

13.685,00

722482.100

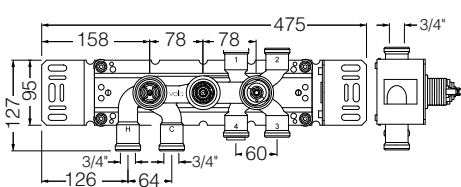

**5400** Indbygningstermostat med omskifter og to  
løse afgangsmuffer 200M.  
3/4" tilslutning til pexrør.

16.820,00

**5400V** Som 5400 men uden løs afgangsmuffe, 200M.

13.890,00

722484.000

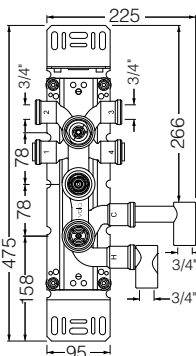

**5600** Indbygningstermostat med omskifter til lodret  
montage. Med 2 løse afgangsmuffer 200M.  
3/4" tilslutning til pexrør.

19.600,00

722484.1xx

**5600V** Som 5600 men uden løse afgangsmuffer,  
200M.

16.670,00

# Indbyggningsarmaturer 5000 serien

VVS nr.

Bestillingsnr.

Pris inkl. moms

722482.3xx

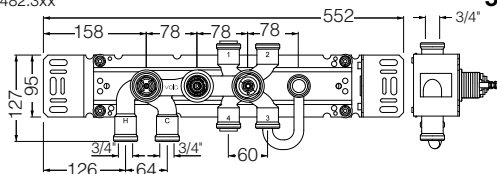

**5400N**

Indbygningstermostat med omskifter med en fast afgangsmuffe og en løs afgangsmuffe 200M. 3/4" tilslutning til pexrør.

16.820,00

722482.4xx

**5400NV**

Som 5400N men uden løs afgangsmuffe, 200M.

15.355,00

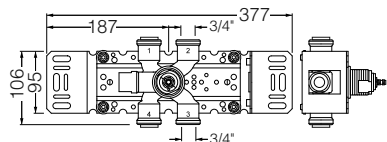

**5400DV**

Separat omskifter.

4.695,00

722483.100

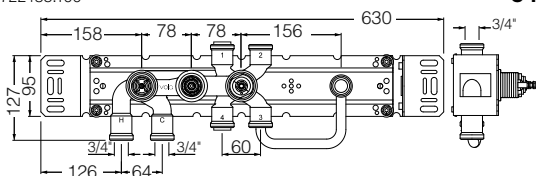

**5400F**

Indbygningstermostat med omskifter med en fast afgangsmuffe og en løs afgangsmuffe 200M. 3/4" tilslutning til pexrør.

16.820,00

722483.200

**5400FV**

Som 5400F men uden løs afgangsmuffe, 200M.

15.355,00

722482.500

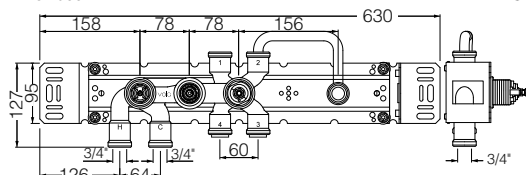

**5400R**

Indbygningstermostat med omskifter, **til badekar**. Med en fast afgangsmuffe og en løs afgangsmuffe 200M. 3/4" tilslutning til pexrør.

16.820,00

722482.600

**5400RV**

Som 5400R men uden løs afgangsmuffe, 200M

15.355,00

722481.700

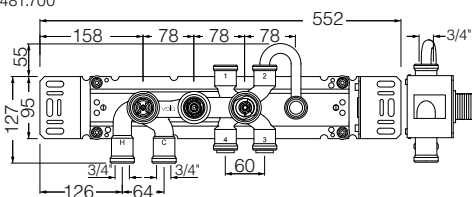

**5400T**

Indbygningstermostat med omskifter, **til badekar**. Med en fast afgangsmuffe og en løs afgangsmuffe 200M. 3/4" tilslutning til pexrør.

16.820,00

722481.800

**5400TV**

Som 5400T men uden løs afgangsmuffe, 200M.

15.355,00

Bestillingsnr.

Pris inkl. moms

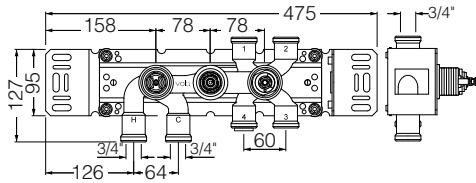

**5400A3** 3-vejs termostatblander med 3 løse afgangsmuffer 200M. 3/4" tilslutning til pexrør.

18.285,00

**5400VA3** Som 5400A3 men uden løse afgangsmuffer, 200M.

13.890,00

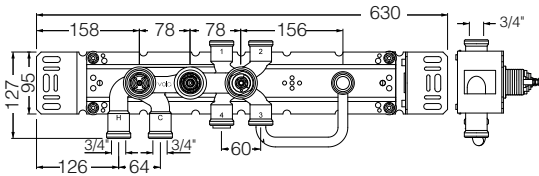

**5400FA3** 3-vejs termostatblander med en fast og 2 løse afgangsmuffer 200M. 3/4" tilslutning til pexrør.

18.285,00

**5400FVA3** Som 5400FA3 men uden løse afgangsmuffer, 200M.

15.355,00

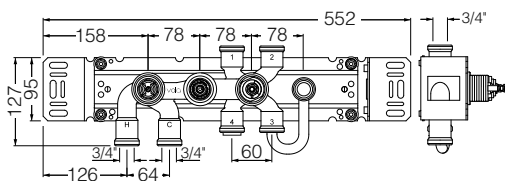

**5400NA3** 3-vejs termostatblander med en fast og 2 løse afgangsmuffer 200M. 3/4" tilslutning til pexrør.

18.285,00

**5400NVA3** Som 5400NA3 men uden løse afgangsmuffer, 200M.

15.355,00

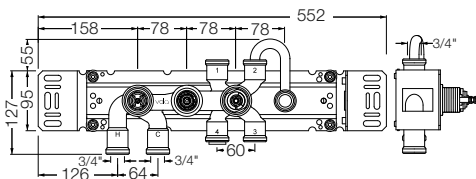

**5400TA3** 3-vejs termostatblander med en fast og 2 løse afgangsmuffer 200M. 3/4" tilslutning til pexrør.

18.285,00

**5400TVA3** Som 5400TA3 men uden løse afgangsmuffer, 200M.

15.355,00

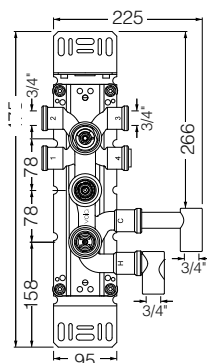

**5600A3** 3-vejs termostatblander med 3 løse afgangsmuffer 200M, til lodret montage. 3/4" tilslutning til pexrør.







21.065,00

**5600VA3** Som 5600A3 men uden løse afgangsmuffer, 200M.

16.670,00



# Greb og rosetter 5000 serien

VVS nr.	Bestillingsnr.	Pris inkl. moms			
		Farver +16	19 + 20	40	
722496.1xx	 <b>NR51</b>	Betjeningsgreb til serie 5000.	715,00	935,00	1.020,00
722496.2xx	 <b>NR52</b>	Termostatgreb til serie 5000.	1.850,00	2.425,00	2.645,00
745194.8xx	 <b>NR64</b>	Omskiftergreb til serie 5400 og 5600.	715,00	935,00	1.020,00
	 <b>NR64G</b>	Som greb NR64, men med pind i samme farve som greb (standard).	715,00	935,00	1.020,00
727646.0xx	 <b>001</b>	60 mm dækroset. Hul Ø30 mm.	225,00	295,00	320,00
727646.2xx	 <b>001/70</b>	70 mm dækroset. Hul Ø30 mm.	320,00	420,00	455,00
727646.6xx	 <b>001G</b>	60 mm dækroset. Hul Ø33 mm.	225,00	295,00	320,00
	 <b>001G/70</b>	70 mm dækroset. Hul Ø33 mm.	320,00	420,00	455,00
727646.1xx	 <b>2001</b>	60 mm dækroset. Hul Ø39 mm.	225,00	295,00	320,00
727646.3xx	 <b>2001/70</b>	70 mm dækroset. Hul Ø39 mm.	320,00	420,00	455,00

# Dækplader 5000 serien

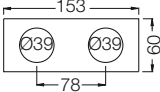
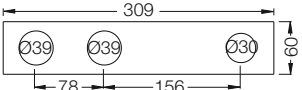
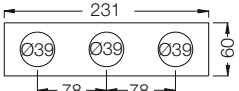
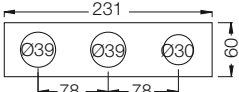
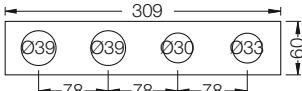
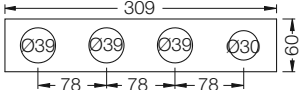
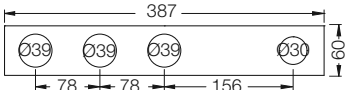
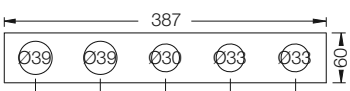
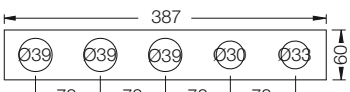
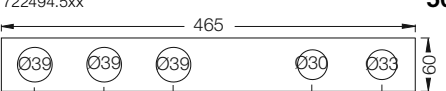
VVS nr.	Bestillingsnr.	Pris inkl. moms		
		Farver +16	19 + 20	40
722495.1xx 	<b>5002</b> To-hulsplade til ¼" termostat. 60 x 153 mm. Huller Ø39 mm og Ø39 mm.	500,00	655,00	715,00
722495.2xx 	<b>5003</b> Tre-hulsplade til ¼" termostat. 60 x 309 mm. Huller Ø39 mm, Ø39 mm og Ø30 mm.	750,00	980,00	1.070,00
722495.3xx 	<b>5003B</b> Tre-hulsplade til ¼" termostat. 60 x 231 mm. Huller Ø39 mm, Ø39 mm og Ø39 mm.	750,00	980,00	1.070,00
722495.4xx 	<b>5003K</b> Tre-hulsplade til ¼" termostat. 60 x 231 mm. Huller Ø39 mm, Ø39 mm og Ø30mm.	750,00	980,00	1.070,00
722495.5xx 	<b>5004</b> Fire-hulsplade til ¼" termostat. 60 x 309 mm. Huller Ø39 mm, Ø39 mm, Ø30 mm og Ø33 mm.	750,00	980,00	1.070,00
722495.6xx 	<b>5004B</b> Fire-hulsplade til ¼" termostat. 60 x 309 mm. Huller Ø39 mm, Ø39 mm, Ø39 mm og Ø30 mm.	750,00	980,00	1.070,00
722495.7xx 	<b>5004L</b> Fire-hulsplade til ¼" termostat. 60 x 387 mm. Huller Ø39 mm, Ø39 mm, Ø39 mm og Ø30 mm.	750,00	980,00	1.070,00
722495.8xx 	<b>5005</b> Fem-hulsplade til ¼" termostat. 60 x 387 mm. Huller Ø39 mm, Ø39 mm, Ø30 mm, Ø33 mm og Ø33 mm.	750,00	980,00	1.070,00
722495.9xx 	<b>5005B</b> Fem-hulsplade til ¼" termostat. 60 x 387 mm. Huller Ø39 mm, Ø39 mm, Ø39 mm, Ø30 mm og Ø33 mm.	750,00	980,00	1.070,00
722494.5xx 	<b>5005L</b> Fem-hulsplade til ¼" termostat. 60 x 465 mm. Huller Ø39 mm, Ø39 mm, Ø39 mm, Ø30 mm og Ø33 mm.	750,00	980,00	1.070,00

# Tude

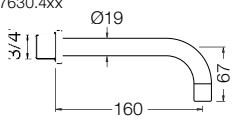
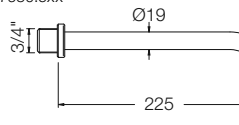
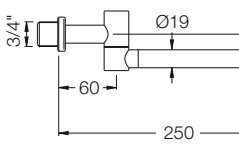
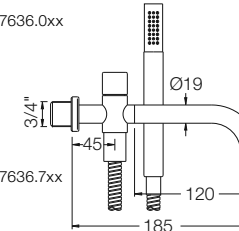
VVS nr.	Bestillingsnr.		Pris inkl. moms		
			Farver +16	19 + 20	40
727630.4xx	<b>010</b>	160 mm fast tud med vandbesparende luftindblander.	1.020,00	1.335,00	1.455,00
					
727630.0xx	<b>010/100</b>	Som 010, med 100 mm fast tud.	1.735,00	2.275,00	2.480,00
727630.1xx	<b>010/130</b>	Som 010, med 130 mm fast tud.	1.735,00	2.275,00	2.480,00
727630.6xx	<b>010C</b>	160 mm fast tud, stor vandmængde Ø24 mm.	1.850,00	2.425,00	2.645,00
727630.5xx	<b>020</b>	225 mm fast tud med vandbesparende luftindblander.	1.375,00	1.805,00	1.970,00
					
727630.2xx	<b>020/200</b>	Som 020, med 200 mm fast tud.	1.735,00	2.275,00	2.480,00
727630.8xx	<b>020/260</b>	Som 020, med 260 mm fast tud.	1.735,00	2.275,00	2.480,00
727630.9xx	<b>020/300</b>	Som 020, med 300 mm fast tud.	1.735,00	2.275,00	2.480,00
727630.7xx	<b>020C</b>	225 mm fast tud, stor vandmængde Ø24 mm.	2.210,00	2.895,00	3.160,00
	<b>020C/200</b>	Som 020C, med 200 mm fast tud.	2.570,00	3.365,00	3.675,00
	<b>020C/300</b>	Som 020C, med 300 mm fast tud.	2.570,00	3.365,00	3.675,00
727632.6xx	<b>030</b>	250 mm dobbelt svingbar tud.	2.205,00	2.890,00	3.155,00
					
	<b>030/200</b>	Som 030, med 200 mm dobbelt svingbar tud.	2.555,00	3.345,00	3.655,00
727632.7xx	<b>030/300</b>	Som 030, med 300 mm dobbelt svingbar tud.	2.555,00	3.345,00	3.655,00
727632.8xx	<b>030/350</b>	Som 030, med 350 mm dobbelt svingbar tud.	2.555,00	3.345,00	3.655,00
727636.0xx	<b>040</b>	185 mm kartud med omskifter for håndbruser, inkl. håndbruser T2.	4.470,00	5.855,00	6.390,00
					
727636.7xx	<b>040D</b>	200 mm kar/bidettud Ø24 mm, med omskifter for håndbruser, inkl. håndbruser T2.	5.410,00	7.090,00	7.740,00

VVS nr.	Bestillingsnr.		Pris inkl. moms		
			Farver +16	19 + 20	40
727645.2xx	<b>050</b>	Hovedbruser, vægmonteret.	15.230,00	19.955,00	21.780,00
	<b>050-100</b>	Hovedbruser, vægmonteret, forkortet 100 mm.	15.230,00	19.955,00	21.780,00
	<b>050+100</b>	Hovedbruser, vægmonteret, forlænget 100 mm.	15.230,00	19.955,00	21.780,00
	<b>050+200</b>	Hovedbruser, vægmonteret, forlænget 200 mm.	15.230,00	19.955,00	21.780,00

727645.4xx	<b>050A</b>	Hovedbruser, loftmonteret.	15.230,00	19.955,00	21.780,00
	<b>050A+100</b>	Hovedbruser, loftmonteret, forlænget 100 mm.	15.230,00	19.955,00	21.780,00

727645.6xx	<b>050K</b>	Indstillelig sidebruser.	3.885,00	5.090,00	5.555,00

VVS nr. Bestillingsnr.

Pris inkl. moms  
Farver +16 19 + 20 40

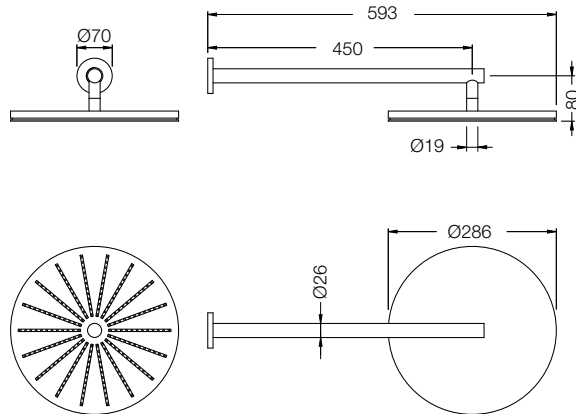

727645.3xx	<b>060</b>	Hovedbruser, rund, vægmonteret.	16.755,00	21.950,00	23.960,00
	<b>060-100</b>	Hovedbruser, rund, vægmonteret, forkortet 100 mm.	16.755,00	21.950,00	23.960,00
	<b>060-200</b>	Hovedbruser, rund, vægmonteret, forkortet 200 mm.	16.755,00	21.950,00	23.960,00

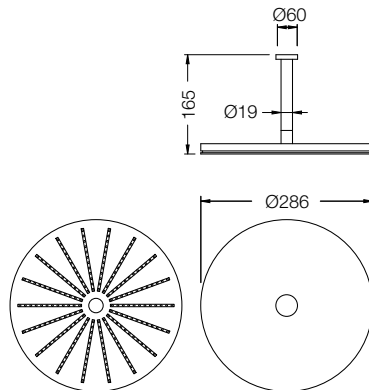

727645.5xx	<b>060A</b>	Hovedbruser, rund, loftmonteret.	16.755,00	21.950,00	23.960,00
	<b>060A+100</b>	Hovedbruser, rund, loftmonteret, forlænget 100 mm.	16.755,00	21.950,00	23.960,00
	<b>060A+200</b>	Hovedbruser, rund, loftmonteret, forlænget 200 mm.	16.755,00	21.950,00	23.960,00

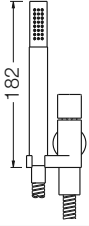
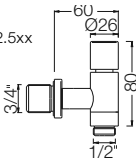
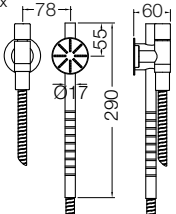
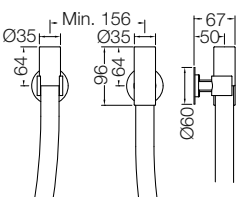
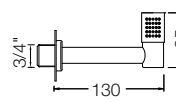
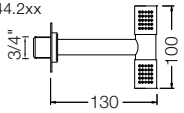
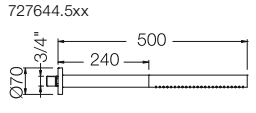
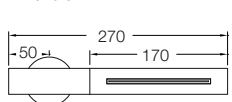
VVS nr.	Bestillingsnr.		Pris inkl. moms			
			Farver +16	19 + 20	40	
727642.3xx		<b>070</b>	Holder til håndbruser med kontraventil og T2* håndbruser med slange.	3.920,00	5.135,00	5.605,00
727642.2xx		<b>070R</b>	Som 070, men med holder til højre.	3.920,00	5.135,00	5.605,00
727642.5xx		<b>070-HT2</b>	Som 070, men uden holder og T2 håndbruser.	2.175,00	2.850,00	3.110,00
727642.7xx		<b>070S</b>	Holder T68 til håndbruser med kontraventil og T60* håndbruser med slange.	7.375,00	9.665,00	10.545,00
727642.8xx		<b>070W</b>	Kneipp slange.  Der skal mindst være 20L/min. til rådighed.	4.815,00	6.310,00	6.890,00
727644.0xx		<b>080</b>	Hovedbruser, 130 mm.	2.495,00	3.265,00	3.565,00
727645.0xx		<b>080K</b>	Hovedbruser, 45 mm. inkl.	2.495,00	3.265,00	3.565,00
727644.2xx		<b>080D</b>	Dobbelt hovedbruser, 130 mm.	3.475,00	4.550,00	4.965,00
		<b>080DK</b>	Dobbelt hovedbruser, 45 mm.	3.475,00	4.550,00	4.965,00
727692.0xx		<b>VR81</b>	Hylster til hovedbruser 080.	645,00	845,00	-
727692.1xx		<b>VR88</b>	Hylster til hovedbruser 080 med silikone dyser. Fra 2003.	1.290,00	1.690,00	1.845,00
727644.5xx		<b>080ST</b>	Hovedbruser, 500 mm.	9.175,00	12.015,00	13.120,00
		<b>080ST+100</b>	Hovedbruser, forlænget 100 mm.	9.175,00	12.015,00	13.120,00
		<b>080ST+200</b>	Hovedbruser, forlænget 200 mm.	9.175,00	12.015,00	13.120,00
		<b>080ST-100</b>	Hovedbruser, forkortet 100 mm.	9.175,00	12.015,00	13.120,00
727645.8xx		<b>080W</b>	Vandfaldsbruser. <b>Der skal mindst være 14L/min. til rådighed.</b>	4.850,00	6.355,00	6.940,00

\*) 070, 070R og 070S leveres som standard med 1500 mm metalslange. Såfremt der ønskes plastslange eller anden længde slange (1250 mm, 1750 mm eller 2000 mm ) oplyses dette ved bestilling.

VVS nr.	Bestillingsnr.	Pris inkl. moms		
		Farver +16	19 + 20	40

727633.0xx

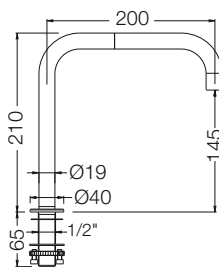

**090** Dobbelt svingbar tud med vandbesparende luftindblander.  
Højde: 210 mm.  
Hulstørrelse: 22 mm.

2.685,00 3.515,00 3.835,00

727633.1xx

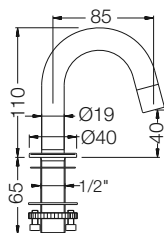

**090A** Svingbar tud med vandbesparende luftindblander.  
Højde: 110 mm.  
Hulstørrelse: 22 mm.

2.065,00 2.705,00 2.955,00

727633.2xx

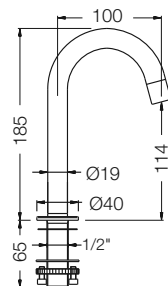

**090B** Svingbar tud med vandbesparende luftindblander.  
Højde: 185 mm.  
Hulstørrelse: 22 mm.

2.485,00 3.255,00 3.550,00

727633.4xx

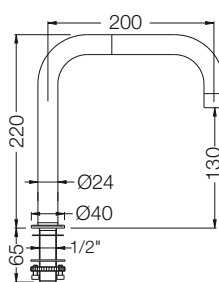

**090D** Dobbelt svingbar tud med vandbesparende luftindblander.  
Højde: 220 mm.  
Hulstørrelse: 22 mm.

2.995,00 3.920,00 4.280,00

727633.5xx

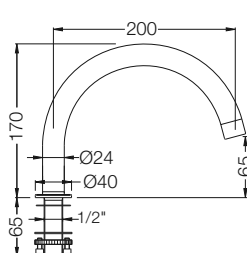

**090E** Svingbar tud med vandbesparende luftindblander.  
Højde: 170 mm.  
Hulstørrelse: 22 mm.

2.485,00 3.255,00 3.550,00

VVS nr.	Bestillingsnr.	Pris inkl. moms			
		Farver +16	19 + 20	40	
727633.6xx	<b>090G</b>	Svingbar tud med vandbesparende luftindblander. Højde: 185 mm. Hulstørrelse: 22 mm.	2.485,00	3.255,00	3.550,00
727633.8xx	<b>090H</b>	Svingbar tud med vandbesparende luftindblander. Højde: 265 mm. Hulstørrelse: 22 mm.	2.685,00	3.515,00	3.835,00
	<b>090I</b>	Svingbar tud med vandbesparende luftindblander. Højde: 325 mm. Hulstørrelse: 22 mm.	I 3.380,00	4.430,00	4.835,00
727633.7xx	<b>090V</b>	Svingbar tud med vandbesparende luftindblander. Højde: 355 mm. Hulstørrelse: 22 mm.	2.685,00	3.515,00	3.835,00
727635.3xx	<b>090FM</b>	Svingbar tud på søjle til gulvmontage. Afstand gulv/udløb: 800 mm (standard).	13.755,00	18.020,00	19.670,00
727635.2xx	<b>090FM/700</b>	Svingbar tud på søjle til gulvmontage. Afstand gulv/udløb: 700 mm.	13.755,00	18.020,00	19.670,00
727635.4xx	<b>090FM/900</b>	Svingbar tud på søjle til gulvmontage. Afstand gulv/udløb: 900 mm.	13.755,00	18.020,00	19.670,00
727635.5xx	<b>090FM/1000</b>	Svingbar tud på søjle til gulvmontage. Afstand gulv/udløb: 1000 mm.	13.755,00	18.020,00	19.670,00



## Ventil VR277K

100 (07/2020 - )

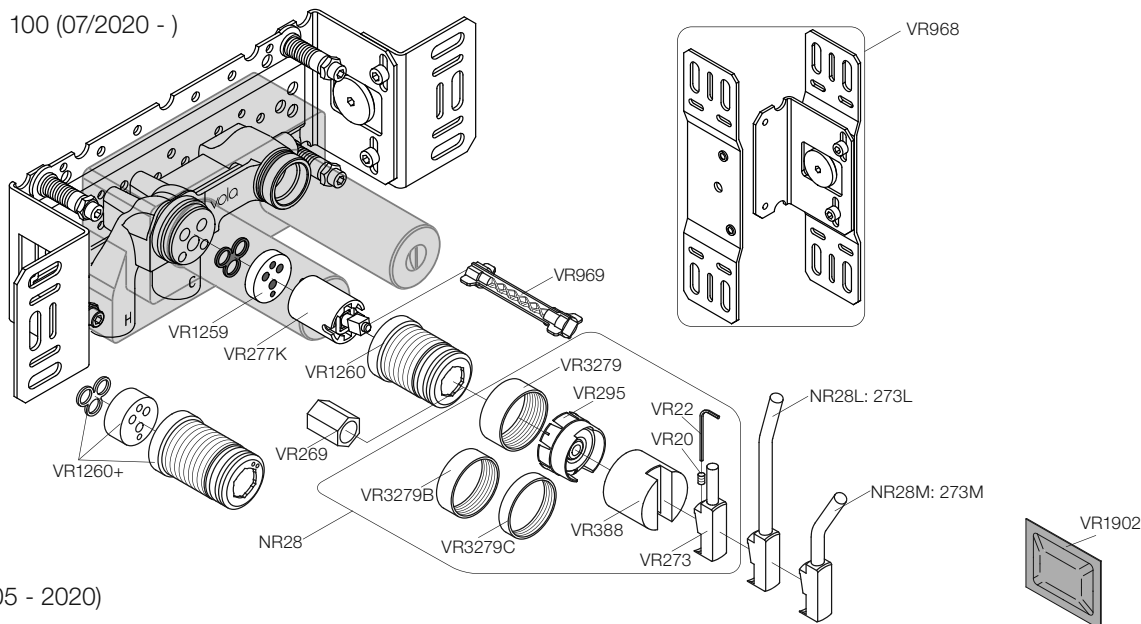

100 (2005 - 2020)

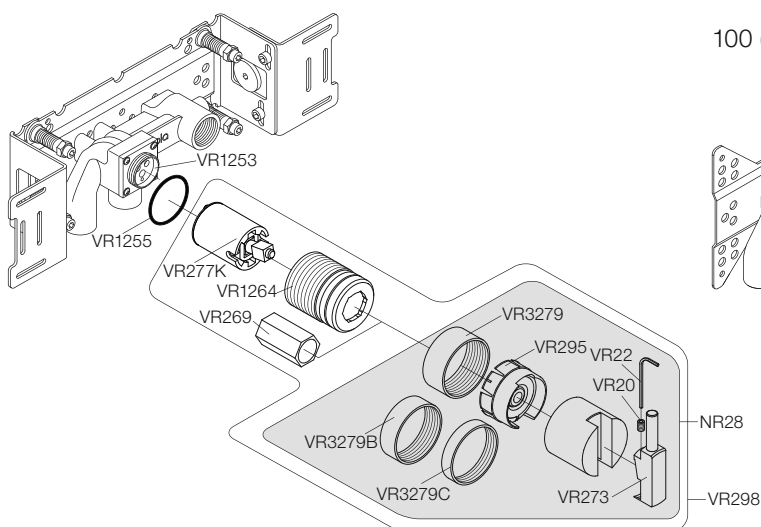

100 (1996 - 2005)

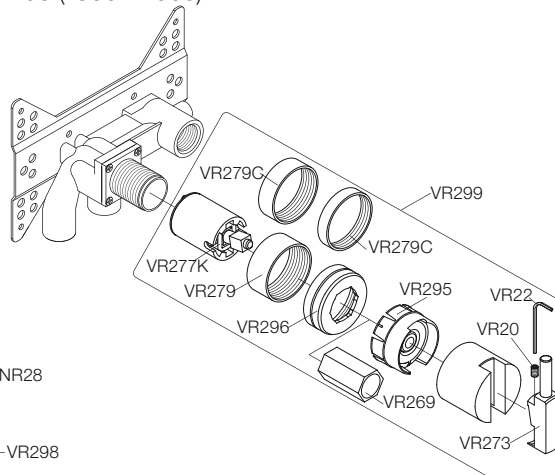

Se ældre modeller på [www.vola.dk/produkter/eksplosionstegning/historisk bibliotek](http://www.vola.dk/produkter/eksplosionstegning/historisk%20bibliotek)

VVS nr.	Bestillingsnr.		Pris inkl. moms			VVS nr.	Bestillingsnr.		Pris inkl. moms		
			Farver+16	19 + 20	40				Farver+16	19 + 20	40
745132.196	<b>VR269</b>	Sekskantnøgle	85,00	-	-	745193.3xx	<b>VR3279</b>	Spændering 16 mm	125,00	160,00	175,00
727677.1xx	<b>VR273</b>	Vippegreb	455,00	595,00	650,00	745193.4xx	<b>VR3279B</b>	Spændering 12 mm	125,00	160,00	175,00
745132.377	<b>VR277K</b>	Kartuche	745,00	-	-	745193.5xx	<b>VR3279C</b>	Spændering 8 mm	125,00	160,00	175,00
745195.695	<b>VR1253</b>	Gevindplade	130,00	-	-	745195.599	<b>VR295</b>	Låsekappe	185,00	-	-
745134.195	<b>VR1260</b>	Ventilhus	695,00	-	-	745195.6xx	<b>VR298</b>	Tætningskappe service sæt til 100, 2005-2020	2.415,00	2.650,00	2.745,00
745195.5xx	<b>NR28</b>	Greb	1.010,00	1.320,00	1.440,00	745189.5xx	<b>VR299</b>	Tætningskappe service sæt til 100 for 2005	2.045,00	2.315,00	2.425,00
745179.970	<b>VR968</b>	Monteringsbeslag	440,00	-	-	745132.194	<b>VR22</b>	Sekskantnøgle	25,00	-	-
745147.975	<b>VR969</b>	UP nøgle	45,00	-	-	745132.289	<b>VR1902</b>	Silikonfedt	30,00	-	-

## Ventil VR1277K

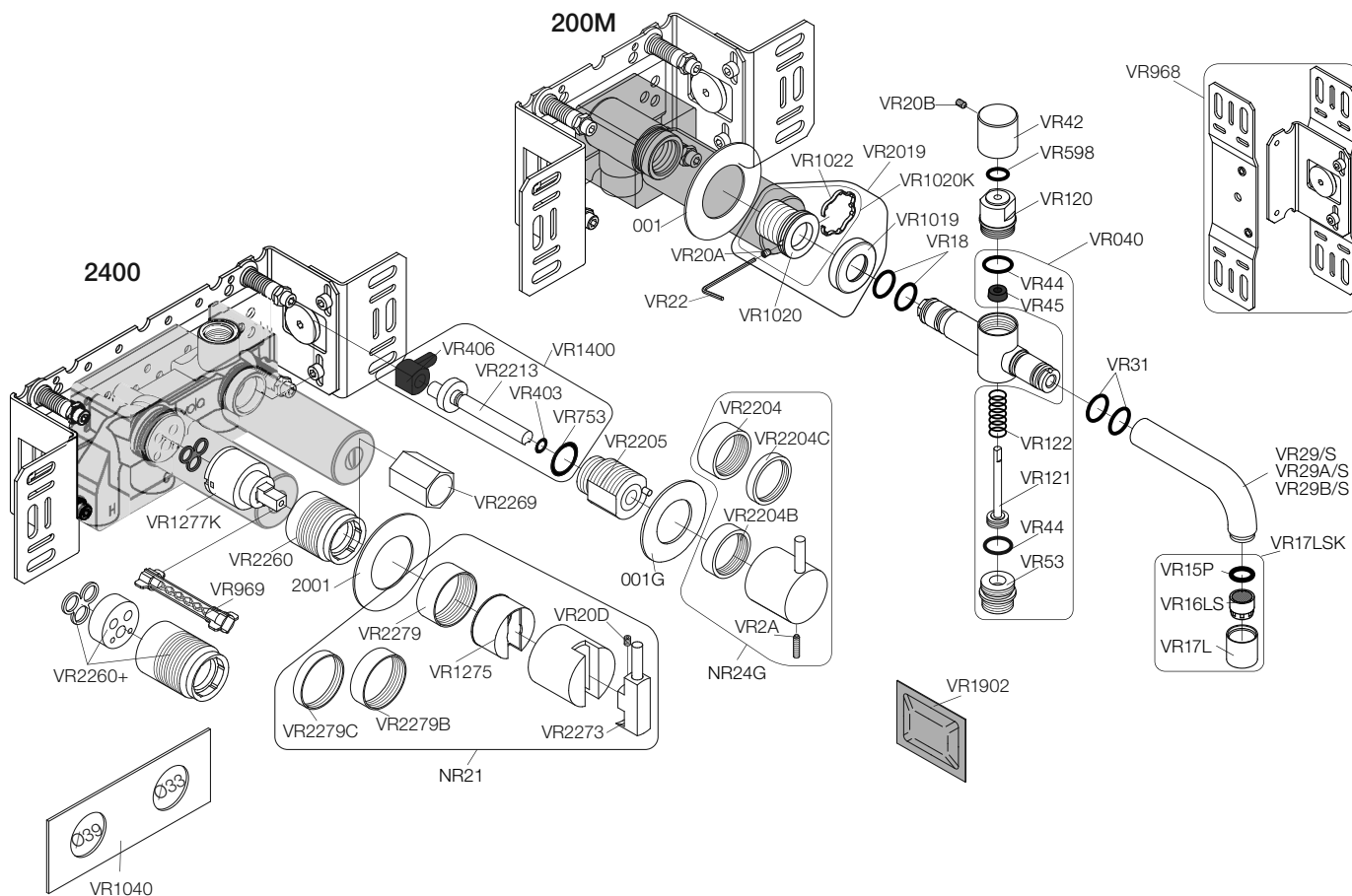

VVS nr.	Bestillingsnr.		Pris inkl. moms			VVS nr.	Bestillingsnr.		Pris inkl. moms		
			Farver+16	19 + 20	40				Farver+16	19 + 20	40
745132.336	<b>VR040</b>	Servicesæt	665,00	-	-	745132.150	<b>VR2205</b>	Gvindoverdel	510,00	-	-
745133.5xx	<b>VR17LSK</b>	Hylster	295,00	350,00	375,00	745134.245	<b>VR2260</b>	Ventilhus	695,00	-	-
745132.250	<b>VR18</b>	O-ring	25,00	-	-	745132.193	<b>VR2269</b>	Sekskantnøgle	85,00	-	-
745132.112	<b>VR2A</b>	Pinolskrue M5	25,00	-	-	745194.5xx	<b>VR2273</b>	Vippegreb	455,00	595,00	650,00
745132.106	<b>VR20B</b>	Pinolskrue M4	25,00	-	-	745193.0xx	<b>VR2279</b>	Spændering 16 mm	125,00	160,00	175,00
745132.107	<b>VR20D</b>	Pinolskrue M4	25,00	-	-	745193.1xx	<b>VR2279B</b>	Spændering 12 mm	125,00	160,00	175,00
745132.282	<b>VR31</b>	O-ring	25,00	-	-	745193.2xx	<b>VR2279C</b>	Spændering 8 mm	125,00	160,00	175,00
727636.9xx	<b>VR42</b>	Løftegreb	330,00	430,00	470,00	745132.388	<b>VR1400</b>	Servicesæt	640,00	-	-
745132.118	<b>VR1275</b>	Låsekappe	110,00	-	-	715144.1xx	<b>NR21</b>	Greb komplet	1.010,00	1.320,00	1.440,00
745132.289	<b>VR1902</b>	Silikonfedt	30,00	-	-	715144.0xx	<b>NR24G</b>	Greb komplet	715,00	935,00	1.020,00
745132.314	<b>VR406</b>	Pakning	170,00	-	-	745179.970	<b>VR968</b>	Monteringsbeslag	440,00	-	-
745132.271	<b>VR753</b>	O-ring	25,00	-	-	745147.975	<b>VR969</b>	UP nøgle	45,00	-	-
745132.376	<b>VR1277K</b>	Servicesæt	745,00	-	-	745132.105	<b>VR20A</b>	Kobling M4 x 6 mm	25,00	-	-
745190.0xx	<b>VR2019</b>	Kobling VR2019	530,00	625,00	730,00	745190.9xx	<b>VR1019</b>	Dækroset, Ø19 mm	190,00	285,00	390,00
745193.6xx	<b>VR2204</b>	Spændering 16 mm	210,00	275,00	300,00	745190.090	<b>VR1020K</b>	Kobling til udløbstud	340,00	-	-
745144.7xx	<b>VR2204B</b>	Spændering 12 mm	210,00	275,00	300,00	745190.998	<b>VR1022</b>	Låseklips	25,00	-	-
745144.8xx	<b>VR2204C</b>	Spændering 8 mm	210,00	275,00	300,00						

## Ventil VR3277 1999 - 2005

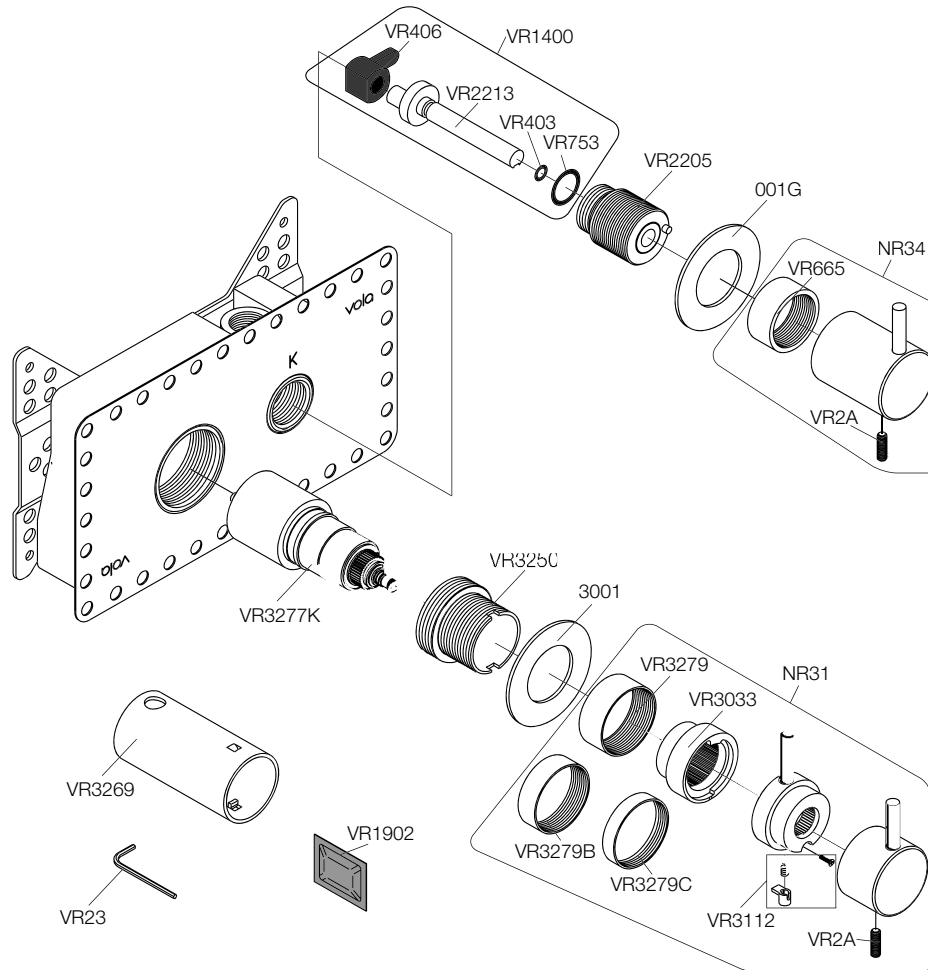

VVS nr.	Bestillingsnr.		Pris inkl. moms			VVS nr.	Bestillingsnr.		Pris inkl. moms		
			Farver+16	19 + 20	40				Farver+16	19 + 20	40
745132.112	<b>VR2A</b>	Pinolskrue M5	25,00	-	-	722497.2xx	<b>NR34</b>	Greb komplet	925,00	1.210,00	1.320,00
745132.195	<b>VR23</b>	Sekskantnøgle	25,00	-	-	745132.389	<b>VR3112</b>	Servicesæt	90,00	-	-
745132.314	<b>VR406</b>	Pakning	170,00	-	-	745132.9XX	<b>VR3033</b>	Temperaturring	760,00	1.000,00	1.090,00
745193.7xx	<b>VR665</b>	Spændering	320,00	420,00	455,00	745134.280	<b>VR3250</b>	Ventilhus	695,00	-	-
745132.289	<b>VR1902</b>	Silikonefedt	30,00	-	-	745132.180	<b>VR3269</b>	Værktøj til 3000	335,00	-	-
745132.150	<b>VR2205</b>	Gevindoverdel	510,00	-	-	745132.387	<b>VR3277K</b>	Servicesæt	1.450,00	-	-
745134.409	<b>VR2213</b>	Omskifterspindel	510,00	-	-	745193.3xx	<b>VR3279</b>	Spændering 16 mm	125,00	160,00	175,00
745132.388	<b>VR1400</b>	Servicesæt	640,00	-	-	745193.4xx	<b>VR3279B</b>	Spændering 12 mm	125,00	160,00	175,00
722497.1xx	<b>NR31</b>	Greb komplet	1.850,00	2.425,00	2.645,00	745193.5xx	<b>VR3279C</b>	Spændering 8 mm	125,00	160,00	175,00

## Elektronisk vægmodeller

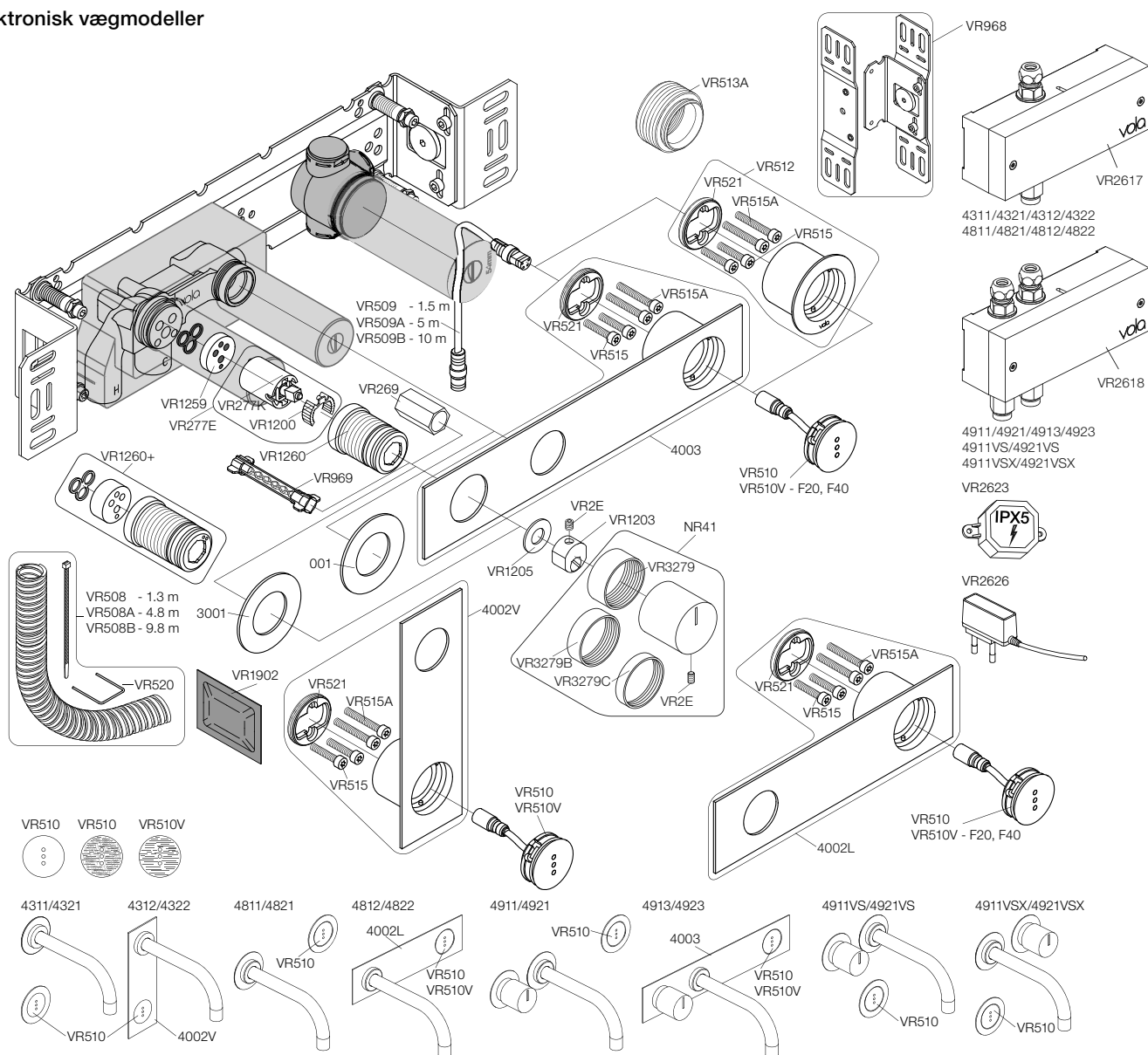

VVS nr.	Bestillingsnr.		Pris inkl. moms			VVS nr.	Bestillingsnr.		Pris inkl. moms		
			Farver+16	19 + 20	40				Farver+16	19 + 20	40
745193.3xx	<b>VR3279</b>	Spændering 16 mm	125,00	160,00	175,00						
745193.4xx	<b>VR3279B</b>	Spændering 12 mm	125,00	160,00	175,00	745179.800	<b>VR512</b>	Dækroset	225,00	295,00	320,00
745193.5xx	<b>VR3279C</b>	Spændering 8 mm	125,00	160,00	175,00	745179.8xx	<b>VR510</b>	Sensor hus	1.565,00	2.050,00	2.240,00
745132.377	<b>VR277K</b>	Kartusche	745,00	-	-	745179.901	<b>VR510V</b>	Sensor	-	2.050,00	2.240,00
745132.200	<b>VR277E</b>	Kartusche	845,00	-	-	745179.905	<b>VR509</b>	Sensor kabel 1,5 m	450,00	-	-
745179.990	<b>VR1203</b>	Spindelholder	140,00	-	-	745179.905	<b>VR509A</b>	Sensor kabel 5 m	870,00	-	-
745179.995	<b>VR1205</b>	Friktionsskive	75,00	-	-	745179.910	<b>VR509B</b>	Sensor kabel 10 m	1.595,00	-	-
745195.990	<b>VR2623</b>	Transformer, IPX5	470,00	-	-	745132.113	<b>VR2E</b>	Pinolskrue M5	25,00	-	-
745134.130	<b>VR2626</b>	Transformer, EU	510,00	-	-	745132.196	<b>VR269</b>	Sekskanthøgle	85,00	-	-
	<b>VR1260</b>	Ventilhus	695,00	-	-	704221.900	<b>VR2617</b>	Elektronikbox	4.110,00	-	-
	<b>VR1260+</b>	Ventilhus for loft	1.140,00	-	-	745179.970	<b>VR2618</b>	Elektronikbox	4.935,00	-	-
745194.2xx	<b>NR41</b>	Greb komplet	1.010,00	1.320,00	1.440,00	745179.975	<b>VR968</b>	Monteringsbeslag	440,00	-	-
745132.201	<b>VR1200</b>	Temperaturbegrænser	15,00	-	-	745132.289	<b>VR969</b>	UP nøgle	45,00	-	-
745179.980	<b>VR513A</b>	Forlængerring	170,00	-	-				30,00	-	-

## Termostat vægmodeller

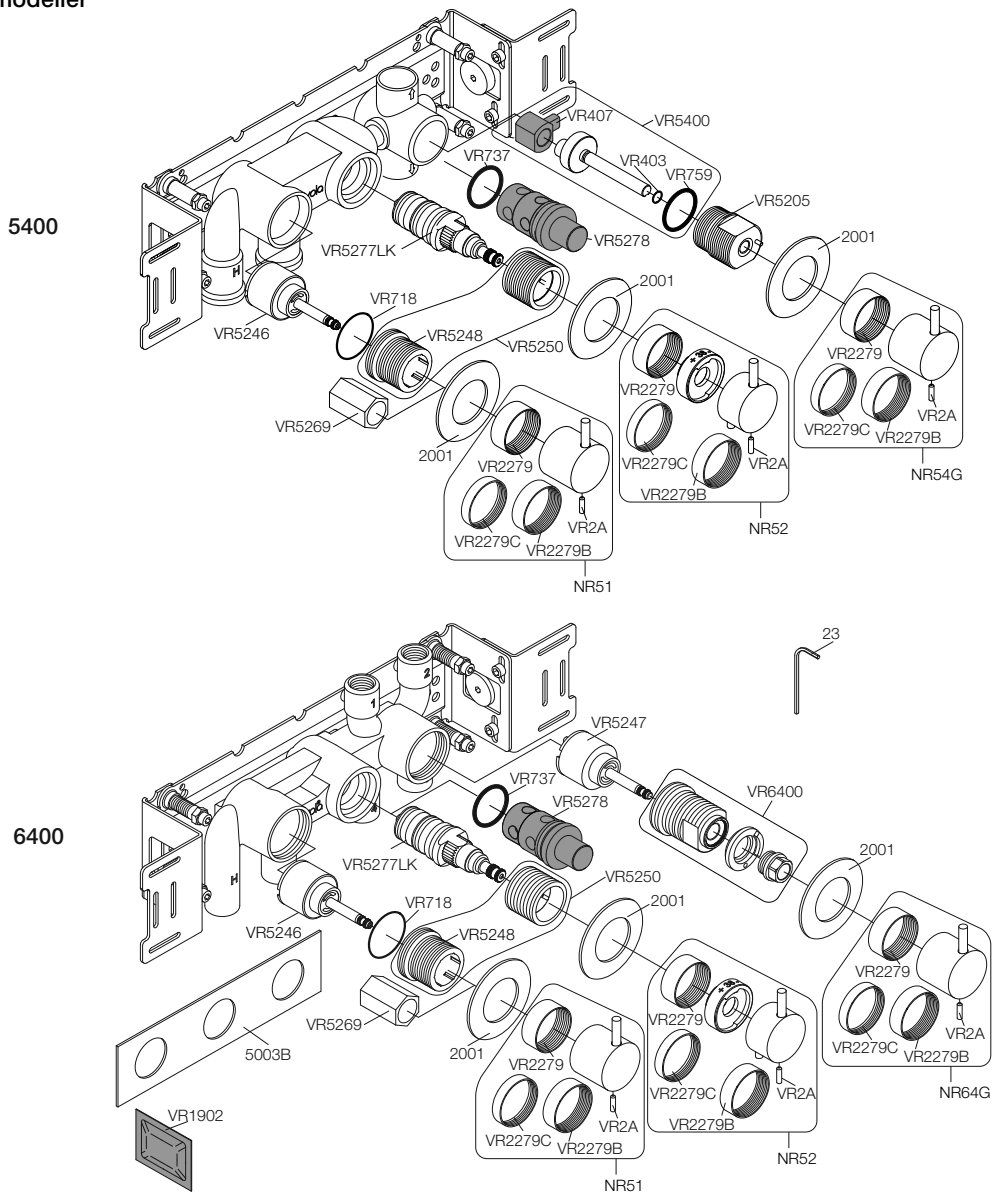

VVS nr.	Bestillingsnr.		Pris inkl. moms			VVS nr.	Bestillingsnr.		Pris inkl. moms		
			Farver+16	19 + 20	40				Farver+16	19 + 20	40
745132.350	<b>VR5246</b>	Keramisk åbne-lukkeventil	1.240,00	-	-	745134.380	<b>VR5277LK</b>	Termostatventil	1.180,00	-	-
745134.470	<b>VR5247</b>	Omskrifter	1.195,00	-	-	745134.297	<b>VR5278</b>	Skylleprop	120,00	-	-
745134.250	<b>VR5250</b>	Ventilhus	695,00	-	-	745132.315	<b>VR407</b>	Pakning	175,00	-	-
745193.0xx	<b>VR2279</b>	Spændering 16 mm	125,00	160,00	175,00	745132.258	<b>VR759</b>	O-ring	15,00	-	-
745193.1xx	<b>VR2279B</b>	Spændering 12 mm	125,00	160,00	175,00	745134.450	<b>VR5400</b>	Omskifter	760,00	-	-
745193.2xx	<b>VR2279C</b>	Spændering 8 mm	125,00	160,00	175,00	745134.460	<b>VR6400</b>	Omskifter	695,00	-	-
745134.290	<b>VR5205</b>	Gevindoverdel	425,00	-	-	722496.4xx	<b>NR54G</b>	Greb komplet	715,00	935,00	1.020,00
745132.192	<b>VR5269</b>	Sekskantnøgle	85,00	-	-	715194.8xx	<b>NR64G</b>	Greb komplet	715,00	935,00	1.020,00
722496.1xx	<b>NR51</b>	Greb komplet	715,00	935,00	1.020,00	745132.112	<b>VR2A</b>	Pinolskrue M5	25,00	-	-
722496.2xx	<b>NR52</b>	Greb komplet	1.850,00	2.425,00	2.645,00	745132.195	<b>VR23</b>	Sekskantnøgle 2,5 mm	25,00	-	-
745132.259	<b>VR718</b>	O-ring	25,00	-	-	745132.289	<b>VR1902</b>	Silikonfedt	30,00	-	-

## Termostat vægmodeller

200M

5400

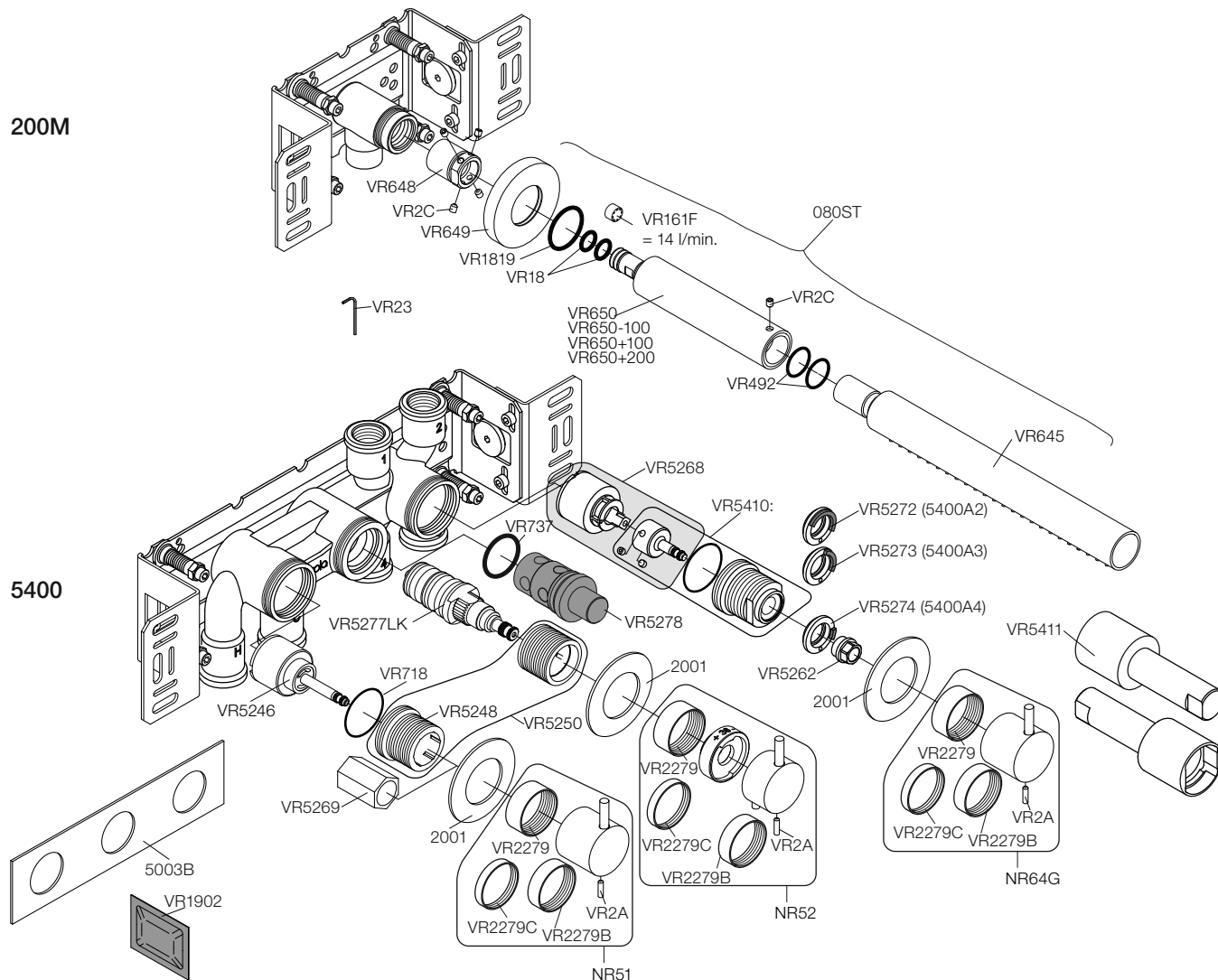

VVS nr.	Bestillingsnr.		Pris inkl. moms			VVS nr.	Bestillingsnr.		Pris inkl. moms		
			Farver+16	19 + 20	40				Farver+16	19 + 20	40
745132.350	<b>VR5246</b>	Keramisk åbne-lukkeventil	1.240,00	-	-	745194.8xx	<b>NR64G</b>	Greb komplet	715,00	935,00	1.020,00
745134.250	<b>VR5250</b>	Ventilhus	695,00	-	-	745134.490	<b>VR5268</b>	Omskifter fra 2018, krom	760,00	-	-
745193.0xx	<b>VR2279</b>	Spændering 16 mm	125,00	160,00	175,00	745134.297	<b>VR5278</b>	Skylleprop	120,00	-	-
745193.1xx	<b>VR2279B</b>	Spændering 12 mm	125,00	160,00	175,00	727644.901	<b>VR648</b>	Kobling	405,00	-	-
745193.2xx	<b>VR2279C</b>	Spændering 8 mm	125,00	160,00	175,00	727644.800	<b>VR649</b>	Roset til 080ST	820,00	1.070,00	1.170,00
745132.192	<b>VR5269</b>	Sekskantnøgle	85,00	-	-	745132.234	<b>VR161F</b>	Vandbegrænser 14 L	45,00	-	-
722496.1xx	<b>NR51</b>	Greb komplet	715,00	935,00	1.020,00	745132.112	<b>VR2A</b>	Pinolskrue M5	25,00	-	-
722496.2xx	<b>NR52</b>	Greb komplet	1.850,00	2.425,00	2.645,00	745132.114	<b>VR2C</b>	Pinolskrue M5	25,00	-	-
745134.380	<b>VR5277LK</b>	Termostatventil	1.180,00	-	-	745132.250	<b>VR18</b>	O-ring	25,00	-	-
745134.440	<b>VR5410</b>	Omskifter	760,00	-	-	745132.195	<b>VR23</b>	Sekskantnøgle 2,5 mm	25,00	-	-
745134.449	<b>VR5411</b>	Værktøj til demontering af VR5410	440,00	-	-	745132.289	<b>VR1902</b>	Silikonfedt	30,00	-	-

## To-grebs vægmodeller

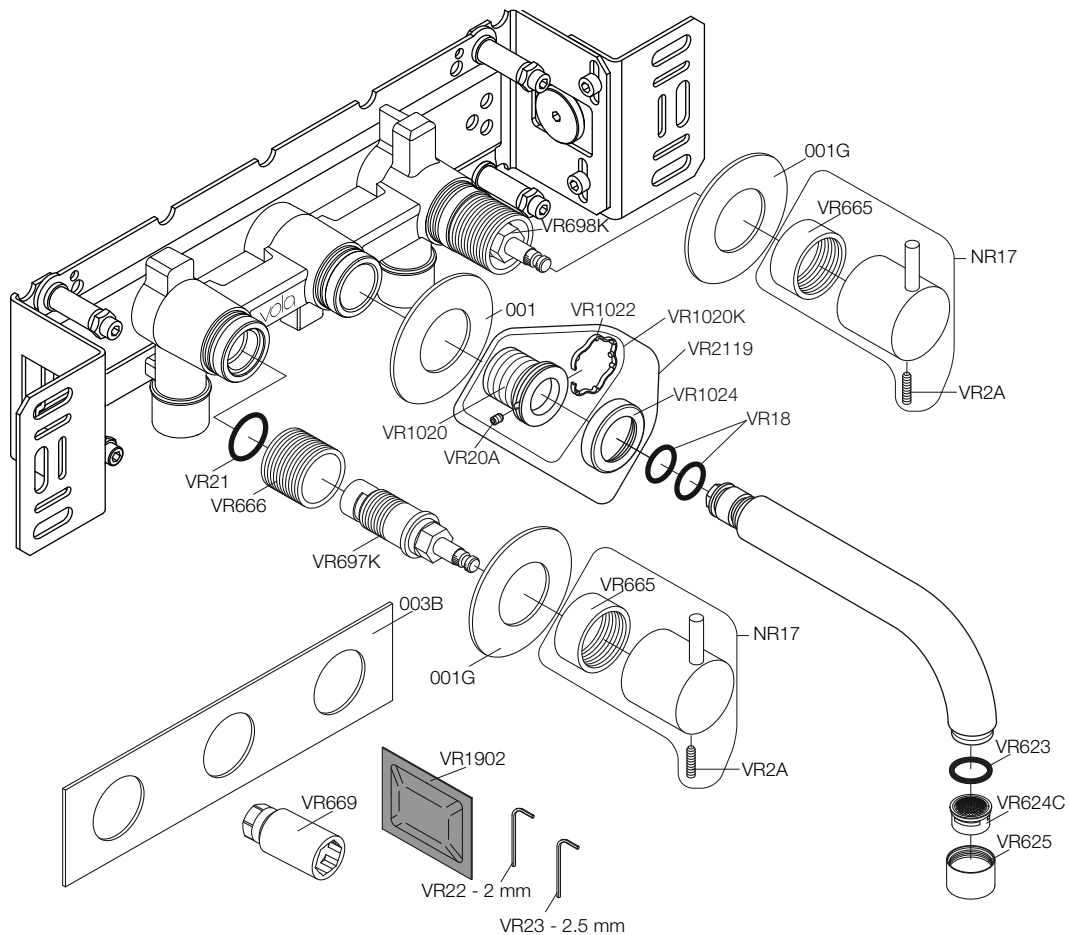

VVS nr.	Bestillingsnr.		Pris inkl. moms			VVS nr.	Bestillingsnr.		Pris inkl. moms		
			Farver+16	19 + 20	40				Farver+16	19 + 20	40
745132.250	<b>VR18</b>	O-ring	25,00	-	-	745132.197	<b>VR669</b>	Sekskantnøgle	85,00	-	-
745132.113	<b>VR2A</b>	Pinolskrue M5	25,00	-	-	745132.272	<b>VR21</b>	O-ring	25,00	-	-
745082.263	<b>VR623</b>	Pakning	25,00	-	-	745132.194	<b>VR22</b>	Sekskantnøgle 2,0 mm	25,00	-	-
745132.334	<b>VR624C</b>	Luftindblander	60,00	-	-	745132.195	<b>VR23</b>	Sekskantnøgle 2,5 mm	25,00	-	-
745133.3xx	<b>VR625</b>	Hylster	280,00	365,00	400,00	745191.0xx	<b>VR2119</b>	Kobling	530,00	625,00	730,00
745193.7xx	<b>VR665</b>	Spændering	320,00	420,00	455,00	745132.289	<b>VR1902</b>	Silikonfedt	30,00	-	-
745132.324	<b>VR666</b>	Gevindstykke	130,00	-	-	745132.105	<b>VR20A</b>	Kobling M4 x 6 mm	25,00	-	-
715142.1xx	<b>NR17</b>	Greb komplet	650,00	850,00	925,00	745190.090	<b>VR1020K</b>	Pinolskrue M4x6	340,00	-	-
745132.385	<b>VR697K</b>	Ventiler, ½" til 1500 varm	510,00	-	-	745190.998	<b>VR1022</b>	Kobling til skjult pinolskrue	25,00	-	-
745132.386	<b>VR698K</b>	Ventiler, ½" til 1500 kold	510,00	-	-		<b>VR1024</b>	Dækroset, Ø24	190,00	285,00	390,00
						727646.6XX	<b>001G</b>	Dækroset, Ø33	225,00	295,00	320,00

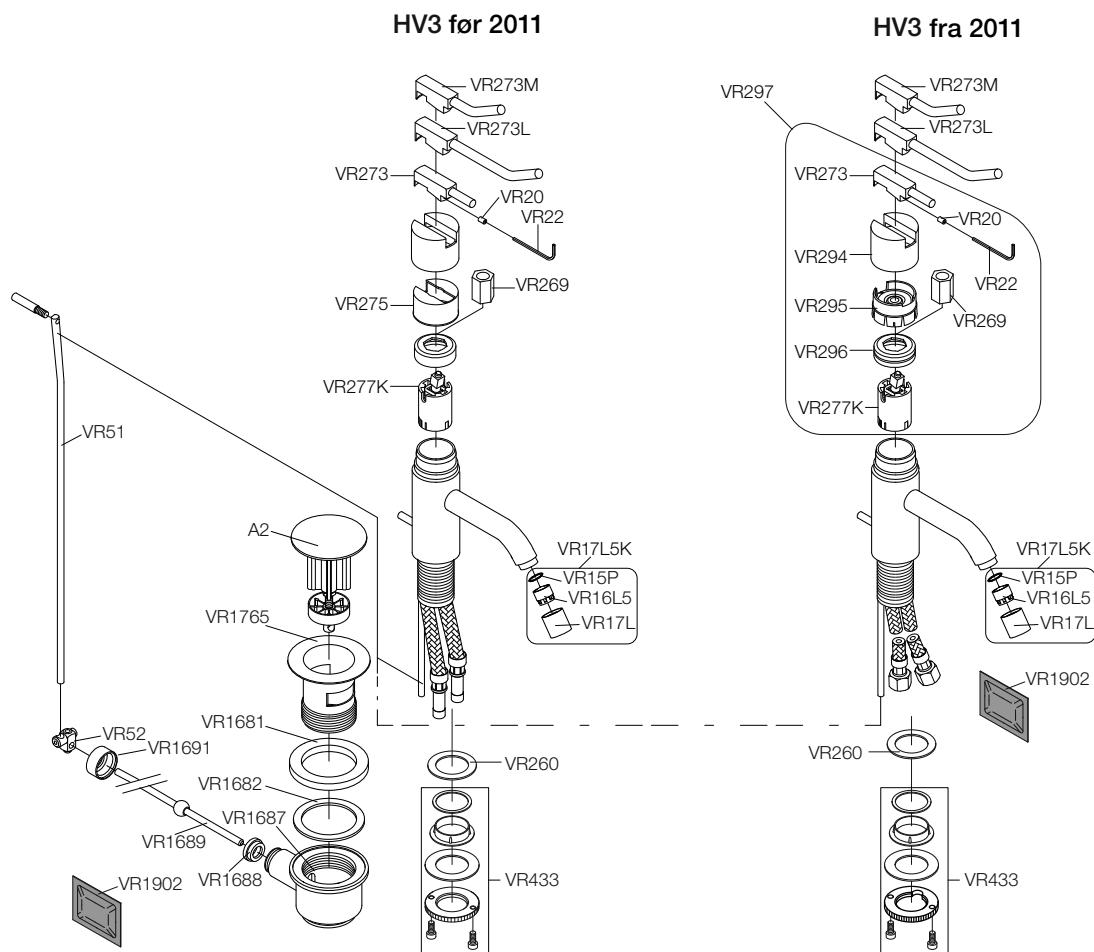

VVS nr.	Bestillingsnr.		Pris inkl. moms			VVS nr.	Bestillingsnr.		Pris inkl. moms		
			Farver+16	19 + 20	40				Farver+16	19 + 20	40
727674.9xx	<b>VR260</b>	Roset	210,00	275,00	300,00	745132.110	<b>VR20</b>	Pinolskrue M4	25,00	-	-
745132.196	<b>VR269</b>	Sekskantnøgle	85,00	-	-	745132.194	<b>VR22</b>	Sekskantnøgle 2,0 mm	25,00	-	-
727677.1xx	<b>VR273</b>	Vippegreb	455,00	595,00	650,00	747307.8xx	<b>A2</b>	Løs prop	850,00	1.115,00	1.215,00
727677.3xx	<b>VR273M</b>	Vippegreb M	815,00	1.065,00	1.165,00	747313.995	<b>VR1681</b>	Skum pakning	30,00	-	-
727677.4xx	<b>VR273L</b>	Vippegreb L	815,00	1.065,00	1.165,00	747049.992	<b>VR1682</b>	Gummipakning	30,00	-	-
745195.0xx	<b>VR294</b>	Greb NR10	310,00	405,00	445,00	747313.440	<b>VR1687</b>	Underdel	340,00	445,00	485,00
745195.599	<b>VR295</b>	Låsekappe	185,00	-	-	747313.895	<b>VR1688</b>	Styr til stang	25,00	-	-
745132.288	<b>VR296</b>	Omløber	200,00	-	-	747313.500	<b>VR1689</b>	Vippestang	100,00	130,00	140,00
745194.900	<b>VR297</b>	Tætningskappe	1.920,00	2.155,00	2.250,00	747313.600	<b>VR1691</b>	Omløber	50,00	65,00	70,00
745132.377	<b>VR277K</b>	Kartusche	745,00	-	-	747313.300	<b>VR1765</b>	Overdel 1¼" bvt.	775,00	1.015,00	1.110,00
745132.244	<b>VR15P</b>	O-ring	25,00	-	-	745132.289	<b>VR1902</b>	Silikonefedt	30,00	-	-
745132.247	<b>VR16L5</b>	Luftindblander	75,00	-	-	745132.319	<b>VR433</b>	Monteringssæt	245,00	-	-
745133.5xx	<b>VR17L</b>	Hylster til luftindblander	195,00	250,00	275,00	745195.300	<b>VR51</b>	Løft-op stang	330,00	430,00	470,00
745133.6xx	<b>VR17L5K</b>	Luftindblander	295,00	350,00	375,00	745132.390	<b>VR52</b>	Knæled	60,00	-	-



# Reserve dele til KV1

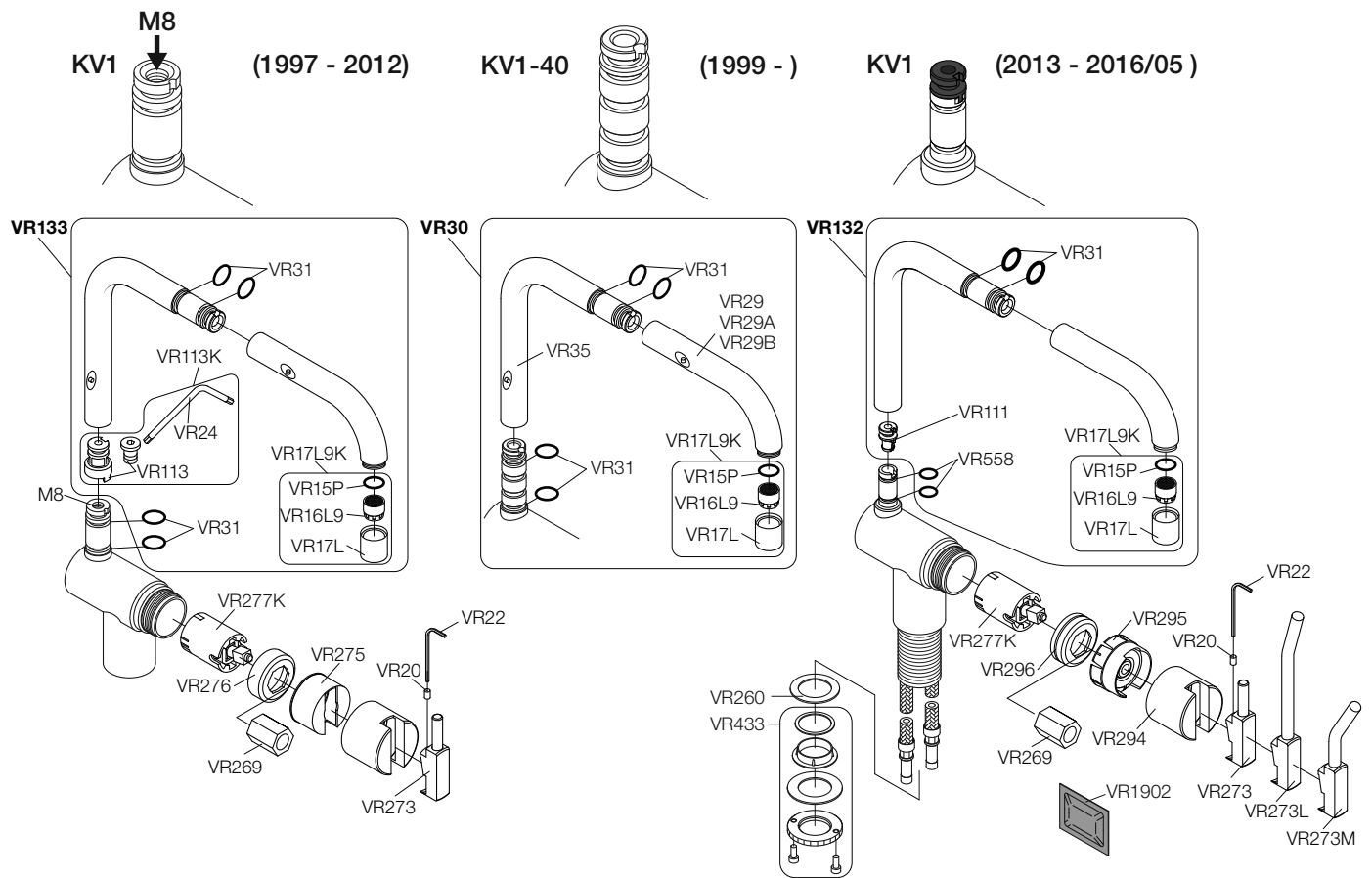

VVS nr.	Bestillingsnr.		Pris inkl. moms			VVS nr.	Bestillingsnr.		Pris inkl. moms		
			Farver+16	19 + 20	40				Farver+16	19 + 20	40
727674.9xx	<b>VR260</b>	Roset	210,00	275,00	300,00	727672.3xx	<b>VR29B</b>	Fortud 220 mm, gl. for 1997	1.295,00	1.695,00	1.850,00
745132.196	<b>VR269</b>	Sekskantnøgle	85,00	-	-	727671.5xx	<b>VR30</b>	Komplet tud, gl. KV1 1972 - 1996	2.350,00	3.075,00	3.355,00
727677.1xx	<b>VR273</b>	Vippegreb	455,00	595,00	650,00	745132.282	<b>VR31</b>	O-ring, gl.	25,00	-	-
727677.3xx	<b>VR273M</b>	Vippegreb M	815,00	1.065,00	1.165,00	727674.5xx	<b>VR35</b>	Bagtud, gl. for 1997	1.365,00	1.785,00	1.950,00
727677.4xx	<b>VR273L</b>	Vippegreb L	815,00	1.065,00	1.165,00	745132.289	<b>VR1902</b>	Silikonfedt	30,00	-	-
745132.119	<b>VR275</b>	Låsekappe	110,00	-	-	745132.319	<b>VR433</b>	Monterings sæt	245,00	-	-
745132.298	<b>VR276</b>	Omløber	200,00	-	-	745132.329	<b>VR113K</b>	Reparations sæt for VR133	215,00	-	-
745195.0xx	<b>VR294</b>	Greb	310,00	405,00	445,00	745189.6xx	<b>VR132</b>	Komplet tud 2013 - maj 2016	2.350,00	3.075,00	-
745195.599	<b>VR295</b>	Låsekappe	185,00	-	-		<b>VR132A</b>	Komplet tud 2013 - 2016. 170 mm	2.660,00	3.480,00	-
745132.288	<b>VR296</b>	Sekskantnøgle	200,00	-	-		<b>VR132B</b>	Komplet tud 2013 - 2016. 170 mm	2.660,00	3.480,00	-
745132.377	<b>VR277K</b>	Kartusche	745,00	-	-	745189.7xx	<b>VR133</b>	Komplet tud 1997 - 2012	2.350,00	3.075,00	-
745132.244	<b>VR15P</b>	O-ring	25,00	-	-		<b>VR133A</b>	Komplet tud 1997 - 2012 170 mm	2.660,00	3.480,00	-
745132.248	<b>VR16L9</b>	Luftindblander	75,00	-	-		<b>VR133B</b>	Komplet tud 1997 - 2012 220 mm	2.660,00	3.480,00	-
745133.5xx	<b>VR17L</b>	Hylster til luftindblander	195,00	250,00	275,00						
745133.7xx	<b>VR17L9K</b>	Luftindblander	295,00	350,00	375,00						
745132.110	<b>VR20</b>	Pinolskrue M4	25,00	-	-						
745132.194	<b>VR22</b>	Sekskantnøgle	25,00	-	-						
727672.1xx	<b>VR29</b>	Fortud, gl. for 1997	985,00	1.290,00	1.405,00						
727672.2xx	<b>VR29A</b>	Fortud 170 mm, gl. for 1997	1.295,00	1.695,00	1.850,00						

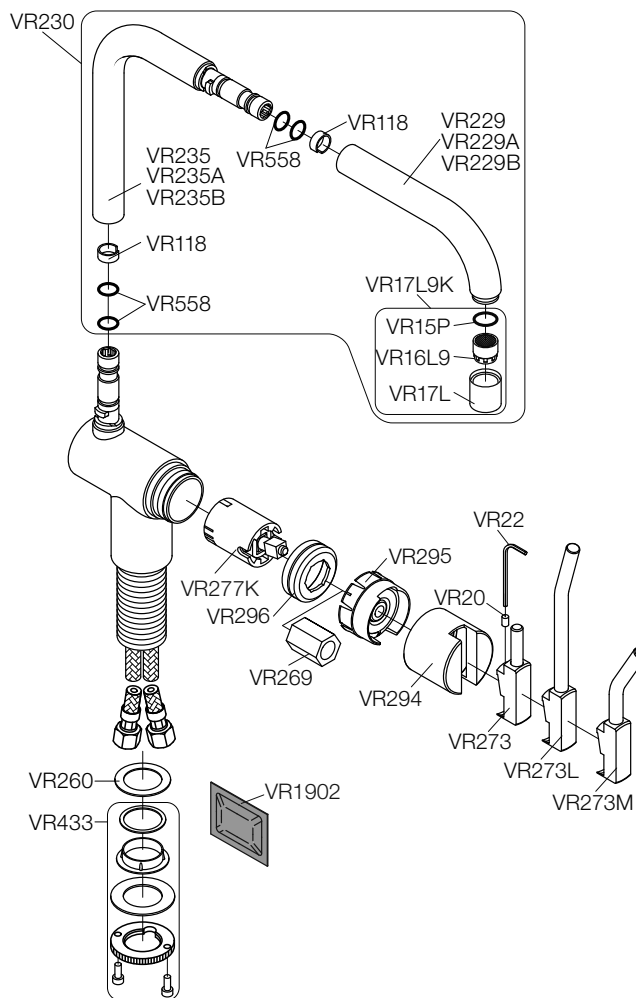

VVS nr.	Bestillingsnr.		Pris inkl. moms			VVS nr.	Bestillingsnr.		Pris inkl. moms	
			Farver+16	19 + 20	40				Farver+16	19 + 20
727674.9xx	<b>VR260</b>	Roset	210,00	275,00	300,00	727670.100	<b>VR229A</b>	Fortud til KV1, udlæg 170 mm, 2016/06	1.295,00	1.695,00
745132.196	<b>VR269</b>	Sekskantnøgle	85,00	-	-	727670.200	<b>VR229B</b>	Fortud til KV1, udlæg 220 mm, 2016/06	1.295,00	1.695,00
727677.1xx	<b>VR273</b>	Vippegreb	455,00	595,00	650,00	727671.300	<b>VR230</b>	Komplet tud	2.350,00	3.075,00
745195.0xx	<b>VR294</b>	Greb	310,00	405,00	445,00	727674.000	<b>VR235</b>	Bagtud, standard 145 mm	1.365,00	1.785,00
745195.599	<b>VR295</b>	Låsekappe	185,00	-	-		<b>VR235A</b>	Bagtud 195 mm	1.960,00	2.570,00
745132.288	<b>VR296</b>	Omløber til greb Nr10	200,00	-	-		<b>VR235B</b>	Bagtud 245 mm	1.960,00	2.570,00
745132.377	<b>VR277K</b>	Kartusche	745,00	-	-	745132.289	<b>VR1902</b>	Silikonefedt	30,00	-
745132.244	<b>VR15P</b>	O-ring	25,00	-	-	745132.319	<b>VR433</b>	Monteringssæt	245,00	-
745132.248	<b>VR16L9</b>	Luftindblander	75,00	-	-	727674.098	<b>VR118</b>	Støttering for KV1, 2016/06	75,00	-
745133.5xx	<b>VR17L</b>	Hylster til luftindblander	195,00	250,00	275,00	745132.273	<b>VR558</b>	O-ring, 2 stk	50,00	-
745133.7xx	<b>VR17L9K</b>	Luftindblander	295,00	350,00	375,00					
745132.110	<b>VR20</b>	Pinolskrue M4	25,00	-	-					
745132.194	<b>VR22</b>	Sekskantnøgle 2,0 mm	25,00	-	-					
727670.000	<b>VR229</b>	Fortud for KV1, 2016/06	985,00	1.290,00	-					

VVS nr.	Bestillingsnr.	Pris inkl. moms	Farver +16	19 + 20	40
745194.900	<b>VR297</b> Tætningskappe servicesæt til KV1, HV1, HV3, HV4 og 500.	1.920,00	2.155,00	2.250,00	

## Ventil og greb før 2011

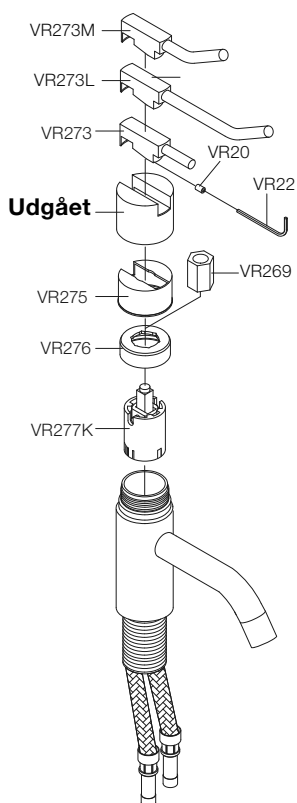

## Ventil og greb fra 2011

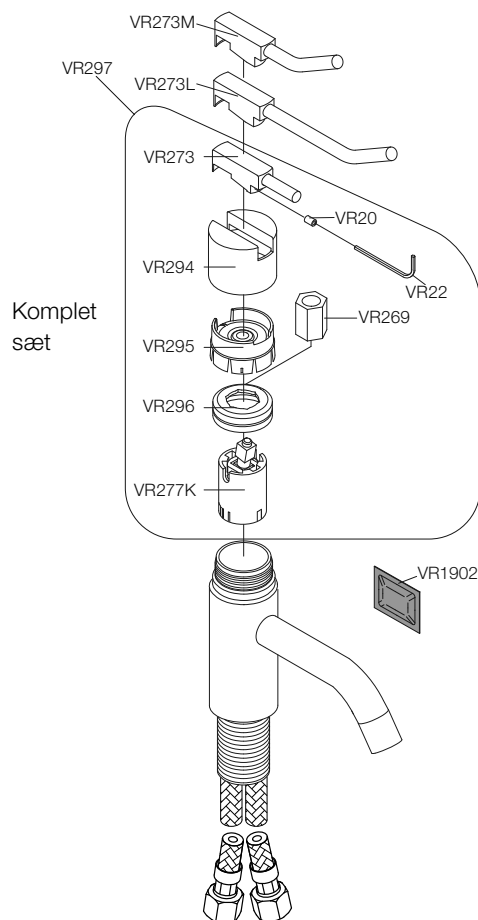

**Ventil og grebssæt VR297 kan også monteres på bordarmatur fra før 2011**

## Et-grebs bordmodeller fra 2011

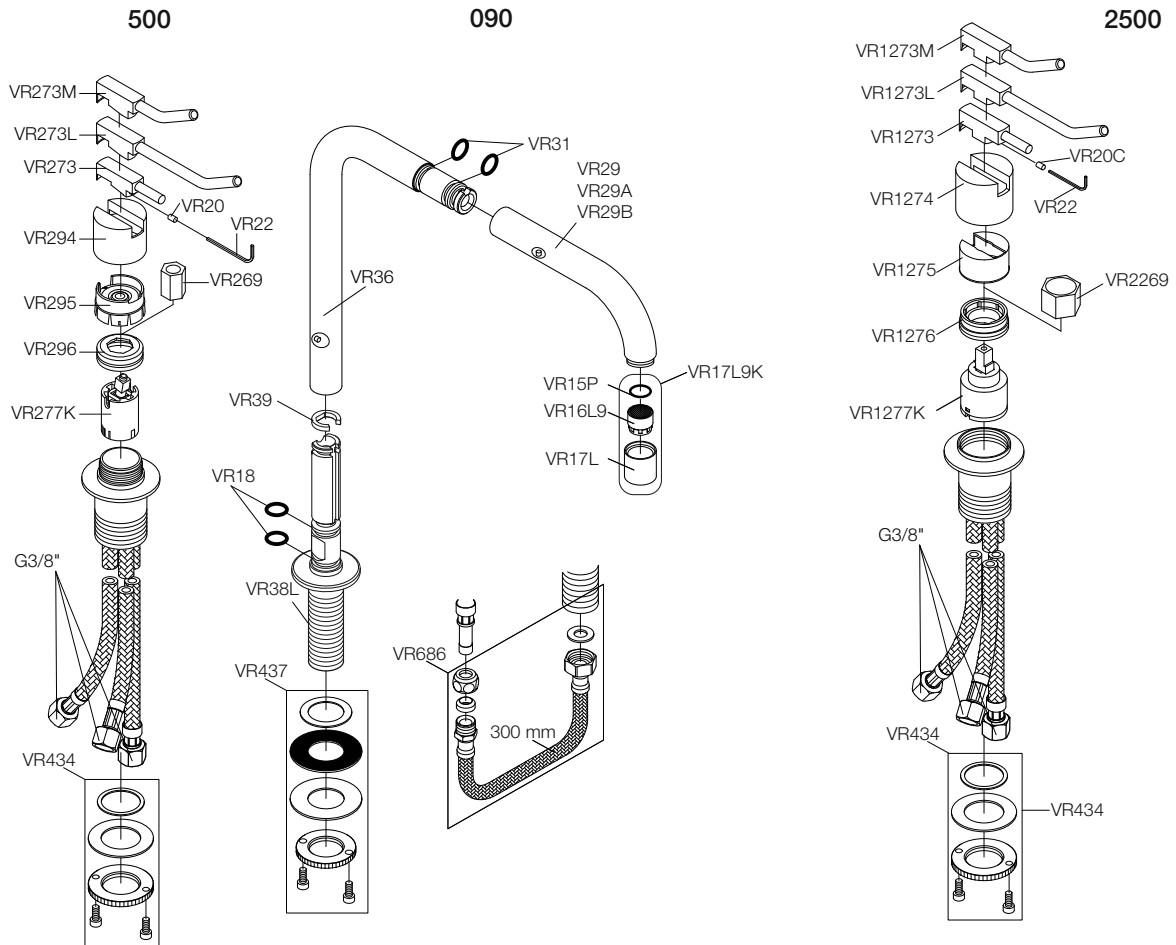

VVS nr.	Bestillingsnr.		Pris inkl. moms			VVS nr.	Bestillingsnr.		Pris inkl. moms		
			Farver+16	19 + 20	40				Farver+16	19 + 20	40
745132.244	<b>VR15P</b>	O-ring	25,00	-	-	745189.2xx	<b>VR1273L</b>	Vippegreb L	815,00	1.065,00	1.165,00
745132.248	<b>VR16L9</b>	Luftindblander	75,00	-	-		<b>VR1274</b>	Greb NR11	310,00	405,00	445,00
745133.5xx	<b>VR17L</b>	Hylster	195,00	250,00	275,00	745132.118	<b>VR1275</b>	Låsekappe	110,00	-	-
745132.110	<b>VR20</b>	Pinolskrue M4	25,00	-	-	745132.695	<b>VR1276</b>	Spændering	120,00	-	-
745132.107	<b>VR20C</b>	Pinolskrue M4	25,00	-	-	745132.376	<b>VR1277K</b>	Servicesæt	745,00	-	-
745132.194	<b>VR22</b>	Sekskantnøgle	25,00	-	-	745132.193	<b>VR2269</b>	Sekskantnøgle	85,00	-	-
727672.1xx	<b>VR29</b>	Fortud	985,00	1.290,00	1.405,00	745132.196	<b>VR269</b>	Sekskantnøgle	85,00	-	-
727672.2xx	<b>VR29A</b>	Fortud	1.295,00	1.695,00	1.850,00	727677.1xx	<b>VR273</b>	Vippegreb	455,00	595,00	650,00
727672.3xx	<b>VR29B</b>	Fortud	1.295,00	1.695,00	1.850,00	727677.3xx	<b>VR273M</b>	Vippegreb M	815,00	1.065,00	1.165,00
745132.250	<b>VR18</b>	O-ring	25,00	-	-	727677.4xx	<b>VR273L</b>	Vippegreb L	815,00	1.065,00	1.165,00
745132.282	<b>VR31</b>	O-ring	25,00	-	-	745195.0xx	<b>VR294</b>	Greb	310,00	405,00	445,00
727674.4xx	<b>VR36</b>	Bagtud	1.955,00	2.565,00	2.800,00	745195.599	<b>VR295</b>	Låsekappe	185,00	-	-
745133.0xx	<b>VR38L</b>	Sokkel	600,00	790,00	860,00	745132.288	<b>VR296</b>	Sekskantnøgle	200,00	-	-
745132.307	<b>VR434</b>	Monteringssæt	215,00	-	-	745132.377	<b>VR277K</b>	Kartusche	745,00	-	-
745132.317	<b>VR437</b>	Monteringssæt	215,00	-	-	745132.306	<b>VR686</b>	Flex slange	220,00	-	-
745189.0xx	<b>VR1273</b>	Vippegreb	455,00	595,00	650,00	745133.7xx	<b>VR17L9K</b>	Hylster med luftindblander	295,00	350,00	375,00
745189.1xx	<b>VR1273M</b>	Vippegreb M	815,00	1.065,00	1.165,00						

## To-grebs bordmodeller

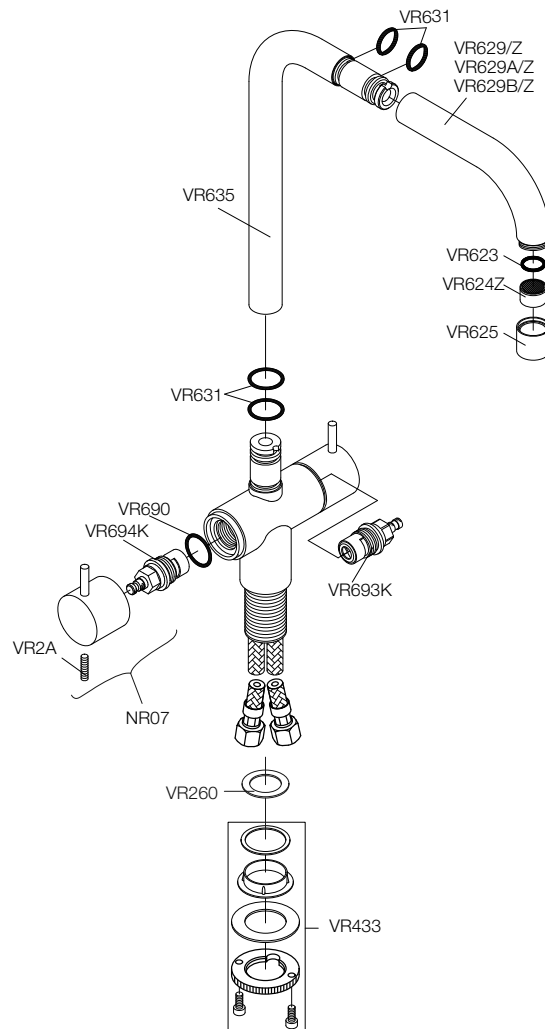

VVS nr.	Bestillingsnr.	Pris inkl. moms		VVS nr.	Bestillingsnr.	Pris inkl. moms			
		Farver+16	19 + 20			Farver+16	19 + 20		
	<b>NR07</b>	Greb komplet	645,00	845,00					
745132.112	<b>VR2A</b>	Pinolskrue M5	25,00	-	727672.7xx	<b>VR629A/Z</b>	Fortud 170 mm	1.620,00	2.120,00
727674.9xx	<b>VR260</b>	Roset	210,00	275,00	727672.8xx	<b>VR629B/Z</b>	Fortud 220 mm	1.620,00	2.120,00
745132.319	<b>VR433</b>	Monteringsset	245,00	-	745132.284	<b>VR631</b>	O-ring 17.13 x 2.62	25,00	-
745082.263	<b>VR623</b>	Pakning	25,00	-	727674.6xx	<b>VR635</b>	Bagtud	1.685,00	2.205,00
745132.335	<b>VR624Z</b>	Luftindblander M22	60,00	-	745132.257	<b>VR690</b>	O-ring	25,00	-
745133.3xx	<b>VR625</b>	Hylster	280,00	365,00	745132.383	<b>VR693K</b>	Ventilenhed	510,00	-
727672.6xx	<b>VR629/Z</b>	Fortud 120 mm	1.285,00	1.685,00	745132.384	<b>VR694K</b>	Ventilenhed	510,00	-

# Ombygningssæt

VVS nr.	Bestillingsnr.		Pris inkl. moms		
			Farver +16	19 + 20	40
745132.4xx	<b>CD-Set</b>	Ombygningssæt, ventil og greb.	3.315,00	3.625,00	3.745,00
727695.3xx	<b>CD-Div</b>	Ombygningssæt til omskifter.	1.895,00	2.115,00	2.200,00
745134.400	<b>VR1410</b>	Boresæt for omskifter.	640,00	-	-
751325.xxx	<b>VR19</b>	Kobling til udløbtude, væg indtil 1996.	530,00	625,00	730,00
	<b>3100CONV</b>	Ombygningssæt 3100-2100	1.460,00	-	-

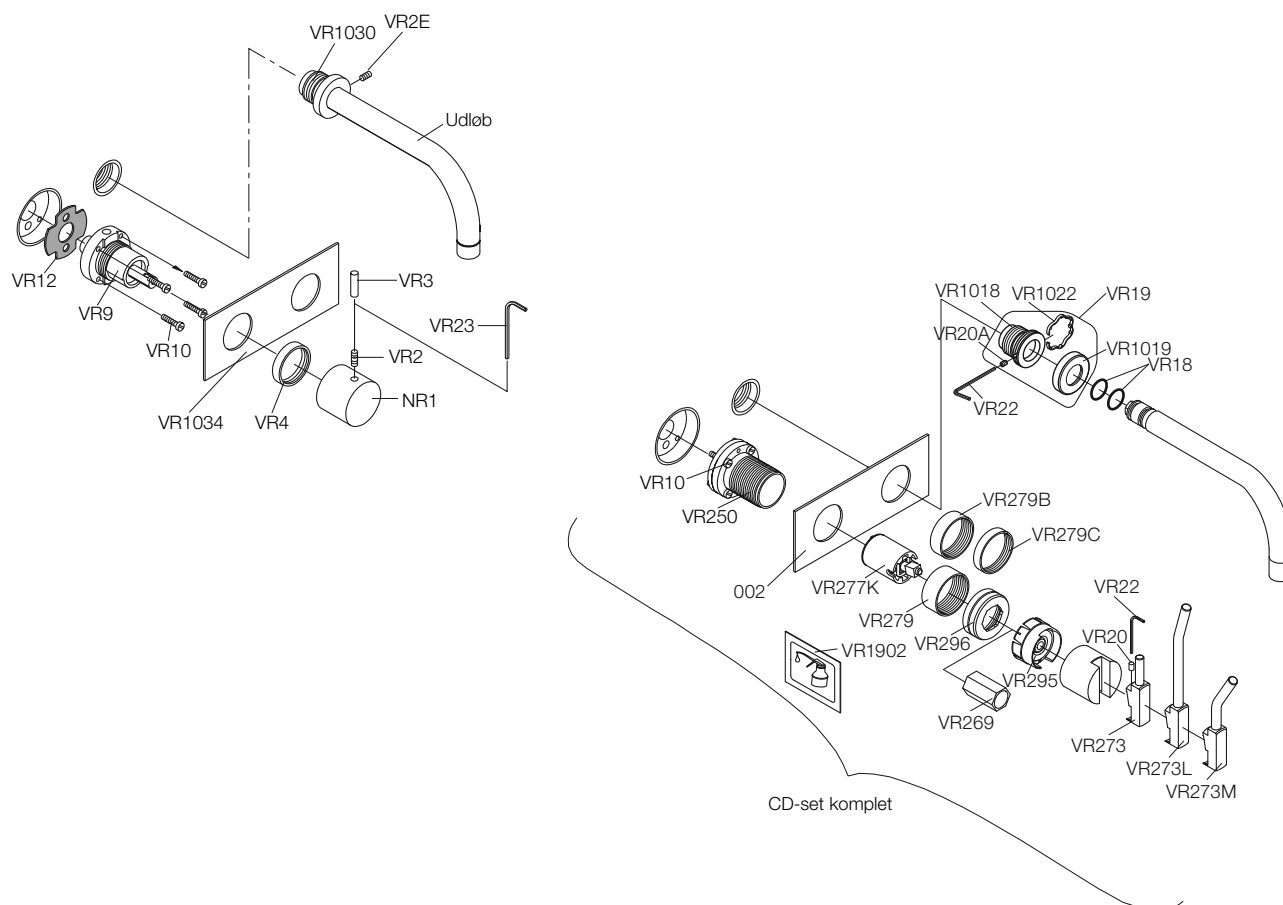

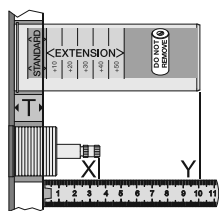



## Forlængerdele

T-mål = Flisetykkelse.

X-mål måles fra enden af spindel til færdig væg inkl. vægbeklædning.

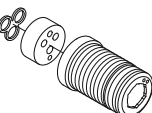
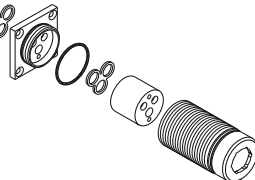
Y-mål måles fra enden af dækkappe til færdig væg inkl. vægbeklædning.

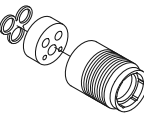
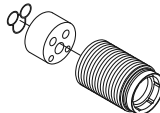
WS nr.	Bestillingsnr.				Pris inkl. moms
745134.195	<b>VR1260</b>	Et-grebsblandere fra 06/2020. 100, 100X, 200, 300, 400, 4900	Mål fra enden af spindel til færdig væg	Mål fra enden af dækkappe til færdig væg	
	<b>T</b>	<b>Bestillingsnr.</b>	<b>X</b>	<b>Y</b>	
	3-15 mm	VR1260 (Standard)	40 - 52 mm	110 - 98 mm Standard	695,00
	15-25 mm	VR1260 + 10	30 - 40 mm	98 - 88 mm + 10 mm	1.140,00
	25-35 mm	VR1260 + 20	20 - 30 mm	88 - 78 mm + 20 mm	1.140,00
	35-45 mm	VR1260 + 30	10 - 20 mm	78 - 68 mm + 30 mm	1.140,00
	45-55 mm	VR1260 + 40	0 - 10 mm	68 - 58 mm + 40 mm	1.140,00
	55-65 mm	VR1260 + 50	0 - (-10)mm	58 - 48 mm + 50 mm	1.140,00
745134.130	<b>VR1264</b>	Et-grebsblandere for 06/2020. 100, 100X, 200, 300, 400, 4100, 4900	Mål fra enden af spindel til færdig væg		
	<b>T</b>	<b>Bestillingsnr.</b>	<b>X</b>		
	3-15 mm	VR1264 (Standard)	40 - 52 mm	Standard	695,00
	15-25 mm	VR1264 + 10	30 - 40 mm	+ 10 mm	1.140,00
	25-35 mm	VR1264 + 20	20 - 30 mm	+ 20 mm	1.140,00
	35-45 mm	VR1264 + 30	10 - 20 mm	+ 30 mm	1.140,00
	45-55 mm	VR1264 + 40	0 - 10 mm	+ 40 mm	1.140,00
	55-65 mm	VR1264 + 50	0 - (-10)mm	+ 50 mm	1.140,00
745179.980	<b>VR513A</b>	Forlængerring til 4300, 4800, 4900, RS82E, RS83E		Mål fra enden af dækkappe til færdig væg	
	<b>T</b>	<b>Bestillingsnr.</b>		<b>Y</b>	
	3-15 mm	Standard		110 - 98 mm	
	15-35 mm	VR513A x 1		98 - 78 mm	170,00
	35-55 mm	VR513A x 2		78 - 68 mm	340,00
	55-75 mm	VR513A x 3		58 - 48 mm	510,00
745134.245	<b>VR2260</b>	Et-grebsblandere fra 06/2020. 2100, 2100X, 2200, 2300, 2400	Mål fra enden af spindel til færdig væg	Mål fra enden af dækkappe til færdig væg	
	<b>T</b>	<b>Bestillingsnr.</b>	<b>X</b>	<b>Y</b>	
	3-15 mm	VR2260 (Standard)	35 - 47 mm	110 - 98 mm Standard	695,00
	15-25 mm	VR2260 + 10	25 - 35 mm	98 - 88 mm + 10 mm	1.140,00
	25-35 mm	VR2260 + 20	15 - 25 mm	88 - 78 mm + 20 mm	1.140,00
	35-45 mm	VR2260 + 30	5 - 15 mm	78 - 68 mm + 30 mm	1.140,00
	45-55 mm	VR2260 + 40	5 - (-5) mm	68 - 58 mm + 40 mm	1.140,00
	55-65 mm	VR2260 + 50	(-5) - (-15) mm	58 - 48 mm + 50 mm	1.140,00
745134.200	<b>VR2250</b>	Et-grebsblandere for 06/2020. 2100, 2100X, 2200, 2300, 2400	Mål fra enden af spindel til færdig væg		
	<b>T</b>	<b>Bestillingsnr.</b>	<b>X</b>		
	3-15 mm	VR2250 (Standard)	35 - 47 mm	Standard	695,00
	15-25 mm	VR2250 + 10	25 - 35 mm	+ 10 mm	1.140,00
	25-35 mm	VR2250 + 20	15 - 25 mm	+ 20 mm	1.140,00
	35-45 mm	VR2250 + 30	5 - 15 mm	+ 30 mm	1.140,00
	45-55 mm	VR2250 + 40	5 - (-5) mm	+ 40 mm	1.140,00
	55-65 mm	VR2250 + 50	(-5) - (-15) mm	+ 50 mm	1.140,00

WVS nr.

Bestillingsnr.

Pris inkl. moms

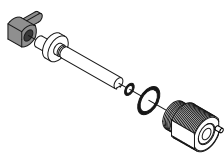
745132.388	<b>VR1400</b>	Spindel og hus til omskifter: 400, 800, 2400, 3400		Mål fra enden af spindel til færdig væg	Mål fra enden af dækkappe til færdig væg		
		<b>T</b>	<b>Bestillingsnr.</b>	<b>X</b>	<b>Y</b>		
		3-15 mm	VR1400 (Standard)	37 - 55 mm	110 - 98 mm	Standard	640,00
		15-25 mm	VR1400 + 10	27 - 37 mm	98 - 88 mm	+ 10 mm	1.140,00
		25-35 mm	VR1400 + 20	17 - 27 mm	88 - 78 mm	+ 20 mm	1.140,00
		35-45 mm	VR1400 + 30	7 - 17 mm	78 - 68 mm	+ 30 mm	1.140,00
		45-55 mm	VR1400 + 40	-3 - 7 mm	68 - 58 mm	+ 40 mm	1.140,00
		55-65 mm	VR1400 + 50	-13 - (-3) mm	58 - 48 mm	+ 50 mm	1.140,00

745134.400	<b>VR1410</b>	Boresæt til omskifter inkl. stift.					640,00
------------	---------------	------------------------------------	--	--	--	--	--------

745132.185	<b>VR1484</b>	Udboringssæt til omskifter.					830,00
------------	---------------	-----------------------------	--	--	--	--	--------

	<b>VR1411</b>	Værktøj til demontering af VR1400.					440,00
--	---------------	------------------------------------	--	--	--	--	--------

745132.385	<b>VR697K</b>	Ventiler, 1/2" til 600, 700, 800, 900, S20, S40 og 1500 varm		Mål fra enden af spindel til færdig væg	Mål fra enden af dækkappe til færdig væg		
		<b>T</b>	<b>Bestillingsnr.</b>	<b>X</b>	<b>Y</b>		
		3-15 mm	VR697K (Standard)	36 - 50 mm	110 - 98 mm	Standard	510,00
		15-25 mm	VR697K + 10	26 - 36 mm	98 - 88 mm	+ 10 mm	1.075,00
		25-35 mm	VR697K + 20	16 - 26 mm	88 - 78 mm	+ 20 mm	1.075,00
		35-45 mm	VR697K + 30	6 - 16 mm	78 - 68 mm	+ 30 mm	1.075,00
		45-55 mm	VR697K + 40	-4 - 6 mm	68 - 58 mm	+ 40 mm	1.075,00
		55-65 mm	VR697K + 50	-14 - (-4)mm	58 - 48 mm	+ 50 mm	1.075,00

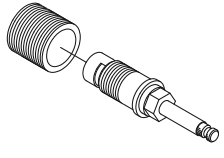
745132.386	<b>VR698K</b>	Ventiler, 1/2" til 1500 kold		Mål fra enden af spindel til færdig væg	Mål fra enden af dækkappe til færdig væg		
		<b>T</b>	<b>Bestillingsnr.</b>	<b>X</b>	<b>Y</b>		
		3-15 mm	VR698K (Standard)	36 - 50 mm	110 - 98 mm	Standard	510,00
		15-25 mm	VR698K + 10	26 - 36 mm	98 - 88 mm	+ 10 mm	1.075,00
		25-35 mm	VR698K + 20	16 - 26 mm	88 - 78 mm	+ 20 mm	1.075,00
		35-45 mm	VR698K + 30	6 - 16 mm	78 - 68 mm	+ 30 mm	1.075,00
		45-55 mm	VR698K + 40	-4 - 6 mm	68 - 58 mm	+ 40 mm	1.075,00
		55-65 mm	VR698K + 50	-14 - (-4) mm	58 - 48 mm	+ 50 mm	1.075,00

745132.386	<b>VR699K</b>	Ventiler, 3/4" til S21, S42, 2700, 2800, 2900		Mål fra enden af spindel til færdig væg	Mål fra enden af dækkappe til færdig væg		
		<b>T</b>	<b>Bestillingsnr.</b>	<b>X</b>	<b>Y</b>		
		3-15 mm	VR699K (Standard)	39 - 54 mm	110 - 98 mm	Standard	510,00
		15-25 mm	VR699K + 10	29 - 39 mm	98 - 88 mm	+ 10 mm	1.075,00
		25-35 mm	VR699K + 20	19 - 29 mm	88 - 78 mm	+ 20 mm	1.075,00
		35-45 mm	VR699K + 30	9 - 19 mm	78 - 68 mm	+ 30 mm	1.075,00
		45-55 mm	VR699K + 40	9 - (-1) mm	68 - 58 mm	+ 40 mm	1.075,00
		55-65 mm	VR699K + 50	(-1)-(-11) mm	58 - 48 mm	+ 50 mm	1.075,00



WVS nr. Bestillingsnr.

Pris inkl. moms

745134.250 **VR5250**

Termostat: 5100, 5200, 5300, 5400, 5600, 6400, 6600

Mål fra enden af spindel til færdig væg

Mål fra enden af dækkappe til færdig væg

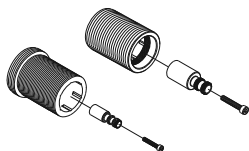

T	Bestillingsnr.	X	Y		
3-15 mm	VR5250 (Standard)	37 - 49 mm	110 - 98 mm	Standard	695,00
15-25 mm	VR5250 + 10	27 - 37 mm	98 - 88 mm	+ 10 mm	1.140,00
25-35 mm	VR5250 + 20	17 - 27 mm	88 - 78 mm	+ 20 mm	1.140,00
35-45 mm	VR5250 + 30	7 - 17 mm	78 - 68 mm	+ 30 mm	1.140,00
45-55 mm	VR5250 + 40	-3 - 7 mm	68 - 58 mm	+ 40 mm	1.140,00
55-65 mm	VR5250 + 50	-13 - (-3) mm	58 - 48 mm	+ 50 mm	1.140,00

745134.450 **VR5400**

Spindel til omskifter 5400 før 01/01/2018

Mål fra enden af spindel til færdig væg

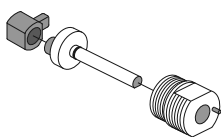

T	Bestillingsnr.	X		
3-15 mm	VR5400 (Standard)	37 - 49 mm	Standard	760,00
15-25 mm	VR5400 + 10	27 - 37 mm	+ 10 mm	1.145,00
25-35 mm	VR5400 + 20	17 - 27 mm	+ 20 mm	1.145,00
35-45 mm	VR5400 + 30	7 - 17 mm	+ 30 mm	1.145,00
45-55 mm	VR5400 + 40	-3 - 7 mm	+ 40 mm	1.145,00
55-65 mm	VR5400 + 50	-13 - (-3) mm	+ 50 mm	1.145,00

745134.440 **VR5410**

Spindel og hus til omskifter 5400, 5600 efter 01/01 2018

Mål fra enden af spindel til færdig væg

Mål fra enden af dækkappe til færdig væg

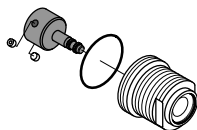

T	Bestillingsnr.	X	Y		
3-15 mm	VR5410 (Standard)	37 - 49 mm	110 - 98 mm	Standard	760,00
15-25 mm	VR5410 + 10	27 - 37 mm	98 - 88 mm	+ 10 mm	1.145,00
25-35 mm	VR5410 + 20	17 - 27 mm	88 - 78 mm	+ 20 mm	1.145,00
35-45 mm	VR5410 + 30	7 - 17 mm	78 - 68 mm	+ 30 mm	1.145,00
45-55 mm	VR5410 + 40	-3 - 7 mm	68 - 58 mm	+ 40 mm	1.145,00
55-65 mm	VR5410 + 50	-13 - (-3) mm	58 - 48 mm	+ 50 mm	1.145,00

745134.449

**VR5411**

Værktøj til demontering af VR5410.



440,00

745134.480 **VR5600**

Spindel til omskifter 5600 før 01/01/2018

Mål fra enden af spindel til færdig væg

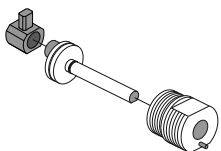

T	Bestillingsnr.	X		
3-15 mm	VR5600 (Standard)	37 - 49 mm	Standard	760,00
15-25 mm	VR5600 + 10	27 - 37 mm	+ 10 mm	1.145,00
25-35 mm	VR5600 + 20	17 - 27 mm	+ 20 mm	1.145,00
35-45 mm	VR5600 + 30	7 - 17 mm	+ 30 mm	1.145,00
45-55 mm	VR5600 + 40	-3 - 7 mm	+ 40 mm	1.145,00
55-65 mm	VR5600 + 50	-13 - (-3) mm	+ 50 mm	1.145,00

745134.460 **VR6400**

Hus til omskifter 6400, 6600 før 01/01/2018

Mål fra enden af spindel til færdig væg

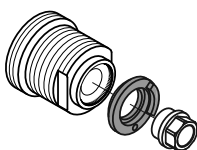

T	Bestillingsnr.	X		
3-15 mm	VR6400 (Standard)	37 - 49 mm	Standard	695,00
15-25 mm	VR6400 + 10	27 - 37 mm	+ 10 mm	1.390,00
25-35 mm	VR6400 + 20	17 - 27 mm	+ 20 mm	1.390,00
35-45 mm	VR6400 + 30	7 - 17 mm	+ 30 mm	1.390,00
45-55 mm	VR6400 + 40	-3 - 7 mm	+ 40 mm	1.390,00
55-65 mm	VR6400 + 50	-13 - (-3) mm	+ 50 mm	1.390,00

WS nr. Bestillingsnr. Pris inkl. moms  
Farver +16 19 + 20 40

745190.0xx

## VR2019

Kobling til udløb: 010, 020, 030, 070, 070S, 070W, 080, 080D

Mål fra enden af dækkappe til færdig væg

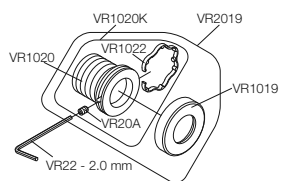

T	Bestillingsnr.	Y			
3-15 mm	VR2019 (Standard)	110 - 98 mm	530,00	625,00	730,00
15-25 mm	VR2019 + 10	98 - 88 mm	725,00	820,00	925,00
25-35 mm	VR2019 + 20	88 - 78 mm	725,00	820,00	925,00
35-45 mm	VR2019 + 30	78 - 68 mm	725,00	820,00	925,00
45-55 mm	VR2019 + 40	68 - 58 mm	725,00	820,00	925,00
55-65 mm	VR2019 + 50	58 - 48 mm	725,00	820,00	925,00

745190.090

## VR1020K

Som VR2019, men uden dækroset VR1019

Mål fra enden af dækkappe til færdig væg

T	Bestillingsnr.	Y			
3-15 mm	VR1020K (Standard)	110 - 98 mm	340,00	-	-
15-25 mm	VR1020K + 10	98 - 88 mm	535,00	-	-
25-35 mm	VR1020K + 20	88 - 78 mm	535,00	-	-
35-45 mm	VR1020K + 30	78 - 68 mm	535,00	-	-
45-55 mm	VR1020K + 40	68 - 58 mm	535,00	-	-
55-65 mm	VR1020K + 50	58 - 48 mm	535,00	-	-

745190.9xx

## VR1019

Dækroset, Ø19.

190,00 285,00 390,00

745191.0xx

## VR2119

Kobling til udløb: 010C, 020C, 040D, 050K.

Mål fra enden af dækkappe til færdig væg

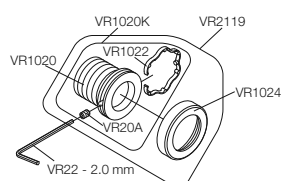

T	Bestillingsnr.	Y			
3-15 mm	VR2119 (Standard)	110 - 98 mm	530,00	625,00	730,00
15-25 mm	VR2119 + 10	98 - 88 mm	725,00	820,00	925,00
25-35 mm	VR2119 + 20	88 - 78 mm	725,00	820,00	925,00
35-45 mm	VR2119 + 30	78 - 68 mm	725,00	820,00	925,00
45-55 mm	VR2119 + 40	68 - 58 mm	725,00	820,00	925,00
55-65 mm	VR2119 + 50	58 - 48 mm	725,00	820,00	925,00

745190.090

## VR1020K

Som VR2119, men uden dækroset VR1024

Mål fra enden af dækkappe til færdig væg

T	Bestillingsnr.	Y			
3-15 mm	VR1020K (Standard)	110 - 98 mm	340,00	-	-
15-25 mm	VR1020K + 10	98 - 88 mm	535,00	-	-
25-35 mm	VR1020K + 20	88 - 78 mm	535,00	-	-
35-45 mm	VR1020K + 30	78 - 68 mm	535,00	-	-
45-55 mm	VR1020K + 40	68 - 58 mm	535,00	-	-
55-65 mm	VR1020K + 50	58 - 48 mm	535,00	-	-

## VR1024

Dækroset, Ø24.

190,00 285,00 390,00

727644.901

## VR648

Kobling til bruser 060, 080ST

Mål fra enden af dækkappe til færdig væg



T	Bestillingsnr.	Y			
3-19 mm	VR648 (Standard)	110 - 98 mm	405,00	-	-
17-28 mm	VR648 + 10	98 - 88 mm	600,00	-	-
27-38 mm	VR648 + 20	88 - 78 mm	600,00	-	-
37-48 mm	VR648 + 30	78 - 68 mm	600,00	-	-
47-58 mm	VR648 + 40	68 - 58 mm	600,00	-	-
57-68 mm	VR648 + 50	68 - 58 mm	600,00	-	-

WVS nr.

Bestillingsnr.

Pris inkl. moms

Farver +16 19 + 20 40

## VR2021 Kobling til bruser: 050

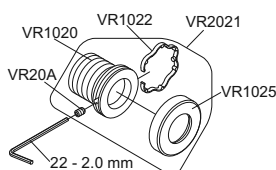

T	Bestillingsnr.	Y			
3-15 mm	VR2021 (Standard)	110 - 98 mm	530,00	625,00	730,00
15-25 mm	VR2021 + 10	98 - 88 mm	725,00	820,00	925,00
25-35 mm	VR2021 + 20	88 - 78 mm	725,00	820,00	925,00
35-45 mm	VR2021 + 30	78 - 68 mm	725,00	820,00	925,00
45-55 mm	VR2021 + 40	68 - 58 mm	725,00	820,00	925,00
55-65 mm	VR2021 + 50	58 - 48 mm	725,00	820,00	925,00

Mål fra enden af dækkappe til færdig væg

745190.090

## VR1020K Som VR2021, men uden dækroset VR1025

T	Bestillingsnr.	Y			
3-15 mm	VR1020K (Standard)	110 - 98 mm	340,00	-	-
15-25 mm	VR1020K + 10	98 - 88 mm	535,00	-	-
25-35 mm	VR1020K + 20	88 - 78 mm	535,00	-	-
35-45 mm	VR1020K + 30	78 - 68 mm	535,00	-	-
45-55 mm	VR1020K + 40	68 - 58 mm	535,00	-	-
55-65 mm	VR1020K + 50	58 - 48 mm	535,00	-	-

Mål fra enden af dækkappe til færdig væg

727645.9xx

## VR1025 Dækroset, Ø20.

190,00 285,00 390,00

745192.0xx

## VR2219 Kobling til bruser: 050A, 060A

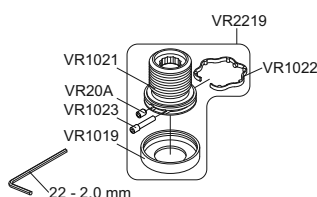

T	Bestillingsnr.	Y			
3-15 mm	VR2219 (Standard)	110 - 98 mm	530,00	625,00	730,00
15-25 mm	VR2219 + 10	98 - 88 mm	725,00	820,00	925,00
25-35 mm	VR2219 + 20	88 - 78 mm	725,00	820,00	925,00
35-45 mm	VR2219 + 30	78 - 68 mm	725,00	820,00	925,00
45-55 mm	VR2219 + 40	68 - 58 mm	725,00	820,00	925,00
55-65 mm	VR2219 + 50	58 - 48 mm	725,00	820,00	925,00

Mål fra enden af dækkappe til færdig væg

745192.090

## VR1021K Som VR2219, men uden dækroset VR1019

T	Bestillingsnr.	Y			
3-15 mm	VR1021K (Standard)	110 - 98 mm	340,00	-	-
15-25 mm	VR1021K + 10	98 - 88 mm	535,00	-	-
25-35 mm	VR1021K + 20	88 - 78 mm	535,00	-	-
35-45 mm	VR1021K + 30	78 - 68 mm	535,00	-	-
45-55 mm	VR1021K + 40	68 - 58 mm	535,00	-	-
55-65 mm	VR1021K + 50	68 - 58 mm	535,00	-	-

Mål fra enden af dækkappe til færdig væg

745190.9xx

## VR1019 Dækroset, Ø19.

190,00 285,00 390,00

745190.990

## VR2020 Kobling til bruser 080W

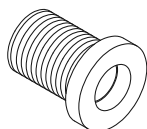

T	Bestillingsnr.	Y			
3-15 mm	VR2020 (Standard)	110 - 98 mm	335,00	-	-
15-25 mm	VR2020 + 10	98 - 88 mm	545,00	-	-
25-35 mm	VR2020 + 20	88 - 78 mm	545,00	-	-
35-45 mm	VR2020 + 30	78 - 68 mm	545,00	-	-
45-55 mm	VR2020 + 40	68 - 58 mm	545,00	-	-
55-65 mm	VR2020 + 50	68 - 58 mm	545,00	-	-

Mål fra enden af dækkappe til færdig væg

# Reserve dele



Bestillingsnr.	VVS nr.	Pris inkl. moms			
		Farver +16	19 + 20	40	
<b>VR030</b>	Servicesæt til svingtud 030.	745132.332	160,00	-	-
<b>VR040</b>	Servicesæt til kartud 040.	745132.336	665,00	-	-
<b>VR040D/C</b>	Servicesæt til kartud 040D/C.	745132.337	665,00	-	-
<b>VR080</b>	Servicesæt til hovedbruser 080.	745132.345	75,00	-	-
<b>VR090</b>	Servicesæt til svingtude 090, A, B, G, H, indtil 2005.	745132.347	160,00	-	-
<b>VR090D/C</b>	Servicesæt til svingtud 090D, E.	745132.339	160,00	-	-
<b>VR090L9</b>	Servicesæt til svingtude 090, A, B, G, H, fra 2005.	745132.338	160,00	-	-
<b>VR100</b>	Servicesæt til 100, 200, 400. Gummipakning VR8.	745132.304	215,00	-	-
<b>VR100S</b>	Servicesæt (5 stk.). Gummipakning VR8.	745132.305	945,00	-	-
<b>VR12</b>	Planpakning til VR9.	745132.170	30,00	-	-
<b>VR1273</b>	Vippegreb til 1100 og 2500, 25 mm.	745189.0xx	455,00	595,00	650,00
<b>VR1273L</b>	Vippegreb til 1100 og 2500, 100 mm.	745189.2xx	815,00	1.065,00	1.165,00
<b>VR1273M</b>	Vippegreb til 1100 og 2500, 60 mm.	745189.1xx	815,00	1.065,00	1.165,00
<b>VR1274</b>	Greb NR11 til 1100 og 2500.		310,00	405,00	445,00
<b>VR1275</b>	Låsekappe til greb NR11 og NR21.	745132.118	110,00	-	-
<b>VR1277K</b>	Servicesæt til 1100, 2100, 2200, 2400.	745132.376	745,00	-	-
<b>VR132</b>	Opdateringssæt til KV1 (2013-2015).	745189.6xx	2.350,00	3.075,00	-
<b>VR132A</b>	Komplet tud 2013 - 2016 170 mm		2.660,00	3.480,00	-
<b>VR132B</b>	Komplet tud 2013 - 2016 170 mm		2.660,00	3.480,00	-
<b>VR133</b>	Opdateringssæt til KV1 (1997-2012).	745189.7xx	2.350,00	3.075,00	-
<b>VR133A</b>	Komplet tud 1997 - 2012 170 mm		2.660,00	3.480,00	-
<b>VR133B</b>	Komplet tud 1997 - 2012 220 mm		2.660,00	3.480,00	-
<b>VR1400</b>	Servicesæt til omskifter 400, 800, 2400, 3400.	745132.388	640,00	-	-
<b>VR1570B</b>	Metalbruseslange ½"FM x M15 x 1 x 1,5 m.	745134.7xx	845,00	1.105,00	1.205,00
<b>VR15P</b>	O-ring.	745132.244	25,00	-	-
<b>VR1640</b>	Servicesæt til kartud 1641T8.	745132.325	745,00	-	-
<b>VR16L5</b>	Servicesæt til udløb, luftblander med pakning 5 L.	745132.247	75,00	-	-
<b>VR16L9</b>	Servicesæt til udløb, luftblander med pakning 9 L.	745132.248	75,00	-	-
<b>VR1796A</b>	Gummipakning til A62 / A63.	747049.990	50,00	-	-
<b>VR17L5K</b>	Hylster med luftindblander komplet, 5L fra 2005.	745133.6xx	295,00	350,00	375,00
<b>VR17L9K</b>	Komplet luftindblander indtil 2005.	745133.7xx	295,00	350,00	375,00
<b>VR18</b>	O-ring til udløbstud, 12,37 x 2,62 mm.	745132.250	25,00	-	-
<b>VR19</b>	Kobling til udløbtude, væg indtil 1996.	745132.5xx	530,00	625,00	730,00
<b>VR1904A</b>	Reduktionsnippel M16 x 22.	745189.3xx	310,00	405,00	445,00
<b>VR2</b>	Pinolskrue M5 x 20.	745132.111	25,00	-	-
<b>VR20</b>	Pinolskrue til VR19, M4 x 8 mm.	745132.110	25,00	-	-
<b>VR2019</b>	Kobling til udløbstude, væg fra 1996.	745190.0xx	530,00	625,00	730,00
<b>VR21</b>	O-ring til kobling VR19, 2019, 2119, 20, 24 x 2,62 mm.	745132.272	25,00	-	-
<b>VR2119</b>	Kobling til udløbstude 010C, 020C, 040D fra 1996.	745191.0xx	530,00	625,00	730,00
<b>VR17LSK</b>	Hylster og strålesamler (VR16LS).	745133.1xx	295,00	350,00	375,00

# Reserve dele

Bestillingsnr.	WVS nr.	Pris inkl. moms			
		Farver +16	19 + 20	40	
<b>VR2214</b>	Omskifterspindel 5400.	745192.8xx	605,00	-	-
<b>VR2226</b>	050 Indløbsrør.	745192.9xx	905,00	1.185,00	1.290,00
<b>VR2227</b>	050A Indløbsrør.	745132.193	905,00	1.190,00	1.295,00
<b>VR2269</b>	Sekskantnøgle for VR1277K.	745194.5xx	85,00	-	-
<b>VR2273</b>	Vippegreb til greb NR21, 25 mm.	745194.7xx	455,00	595,00	650,00
<b>VR2273L</b>	Vippegreb til greb NR21, 100 mm.	745194.6xx	815,00	1.065,00	1.165,00
<b>VR2273M</b>	Vippegreb til greb NR21, 60 mm.	745194.1xx	815,00	1.065,00	1.165,00
<b>VR2278</b>	Grebe NR21, 2100, 2200, 2400.	745193.0xx	310,00	405,00	445,00
<b>VR2279</b>	Grebe NR21, spændering 16 mm.	745193.1xx	125,00	160,00	175,00
<b>VR2279B</b>	Grebe NR21, spændering 12 mm.	745193.2xx	125,00	160,00	175,00
<b>VR2279C</b>	Grebe NR21, spændering 8 mm.	727673.2xx	125,00	160,00	175,00
<b>VR26</b>	Fortud til 030, 170 mm.	727673.3xx	1.295,00	1.695,00	1.850,00
<b>VR26A</b>	Fortud til 030, 220 mm.	727673.4xx	1.610,00	2.110,00	2.305,00
<b>VR26B</b>	Fortud til 030, 270 mm.		1.610,00	2.110,00	2.305,00
<b>VR229A</b>	Fortud 170 mm, gl. før 1996		1.295,00	1.695,00	-
<b>VR229B</b>	Fortud 220 mm, gl. før 1996	727674.9xx	1.295,00	1.695,00	-
<b>VR260</b>	Roset Ø45 x Ø30, 5 x 1,5 mm + HV1, KV1 bordarmatur.	727677.1xx	210,00	275,00	300,00
<b>VR273</b>	Vippegreb, 25 mm.	727677.4xx	455,00	595,00	650,00
<b>VR273L</b>	Vippegreb, 100 mm.	727677.3xx	815,00	1.065,00	1.165,00
<b>VR273M</b>	Vippegreb, 60 mm.	745132.119	815,00	1.065,00	1.165,00
<b>VR275</b>	Låsekappe.	745132.298	110,00	-	-
<b>VR276</b>	Omløber.	745132.377	200,00	-	-
<b>VR277K</b>	Servicesæt til 100, 200, 300, 400, 500.	745132.6xx	745,00	-	-
<b>VR279</b>	Spændering, 16 mm til greb NR8, indtil 2005.	745193.8xx	125,00	160,00	175,00
<b>VR279B</b>	Spændering, 12 mm til greb NR8, indtil 2005.	745193.9xx	125,00	160,00	175,00
<b>VR279C</b>	Spændering, 8 mm til greb NR8, indtil 2005.	727672.1xx	125,00	160,00	175,00
<b>VR29</b>	Fortud til KV1, 120 mm, gammel model.	727672.2xx	985,00	1.290,00	1.405,00
<b>VR29A</b>	Fortud til KV1, 170 mm, gammel model.	727672.3xx	1.295,00	1.695,00	1.850,00
<b>VR29B</b>	Fortud til KV1, 220 mm, gammel model.	745132.119	1.295,00	1.695,00	1.850,00
<b>VR275</b>	Låsekappe.	745132.298	110,00	-	-
<b>VR276</b>	Omløber.	745195.0xx	200,00	-	-
<b>VR294</b>	Grebe NR10 (Ny model).	745195.599	310,00	405,00	445,00
<b>VR295</b>	Låsekappe til greb NR10.	745132.288	185,00	-	-
<b>VR296</b>	Omløber til greb NR10.	745194.9xx	200,00	-	-
<b>VR297</b>	Tætningskappe servicesæt til KV1/HV1.	745195.6xx	1.920,00	2.155,00	2.250,00
<b>VR298</b>	Tætningskappe servicesæt til indbygning fra 2005.	745189.5xx	2.415,00	2.650,00	2.745,00
<b>VR299</b>	Tætningskappe servicesæt til indbygning indtil 2005.		2.045,00	2.315,00	2.425,00
<b>VR2E</b>	Pinolskrue til VR2019, 2119, M5 x 8.	745132.113	25,00	-	-
<b>VR3</b>	Dækhylster til pinolskrue.		150,00	195,00	-
<b>VR30</b>	Komplet tud KV1, 200 mm.	727671.5xx	2.350,00	3.075,00	3.355,00
<b>VR31</b>	O-ring til udløbstud (KV1), 11,91 x 2,62 mm.	745132.282	25,00	-	-
<b>VR32</b>	O-ring til udløbstud (KV1), 10,78 x 2,62 mm.	745132.283	25,00	-	-
<b>VR3269</b>	Værktøj til 3000, VR3277K.	745132.180	335,00	-	-
<b>VR3277K</b>	Termostat ventil inkl. VR3269.	745132.387	1.450,00	-	-
<b>VR3279</b>	Spændering 16 mm til greb NR8, fra 2005.	745193.3xx	125,00	160,00	175,00
<b>VR3279B</b>	Spændering 12 mm til greb NR8, fra 2005.	745193.4xx	125,00	160,00	175,00
<b>VR3279C</b>	Spændering 8 mm til greb NR8, fra 2005.	745193.5xx	125,00	160,00	175,00
<b>VR35</b>	Bagtud til KV1, gammel model.	727674.5xx	1.365,00	1.785,00	1.950,00
<b>VR36</b>	Bagtud til 090.	727674.4xx	1.955,00	2.565,00	2.800,00

# Reservevedele



Bestillingsnr.	WVS nr.	Pris inkl. moms			
		Farver +16	19 + 20	40	
<b>VR400</b>	Servicesæt til 400, 800 omskifter.	745132.310	640,00	-	-
<b>VR401</b>	Medbringerpakning 400 - 800.	745132.311	160,00	-	-
<b>VR403</b>	O-ring, Ø6,75 x 1,78 mm.	745132.313	25,00	-	-
<b>VR406</b>	Pakning til omskifter 2000 - 3000.	745132.314	170,00	-	-
<b>VR407</b>	Pakning til omskifter 5000.	745132.315	175,00	-	-
<b>VR433</b>	Monteringsæt HV/KV - M30 x 1,5, fra 2009.	745132.319	245,00	-	-
<b>VR5246</b>	Keramisk åbne/lukke ventil. inkl. VR5269 kartuche.	745132.350	1.240,00	-	-
<b>VR5269</b>	Sekskantnøgle.	745132.192	85,00	-	-
<b>VR5277LK</b>	Termostat komplet inkl. VR5269.	745134.380	1.180,00	-	-
<b>VR5400</b>	Servicesæt til 5400 omskifter.	745134.450	760,00	-	-
<b>VR600</b>	Servicesæt for 600, 700, 800.	745132.323	220,00	-	-
<b>VR625</b>	Hylster til luftindblander.	745133.3xx	280,00	365,00	400,00
<b>VR625E</b>	Hylster med luftindblander og pakning.	745133.4xx	365,00	450,00	485,00
<b>VR629/Z</b>	Fortud til KV6, KV7, 120 mm.	727672.6xx	1.285,00	1.685,00	1.840,00
<b>VR629A/Z</b>	Fortud til KV6, KV7 170 mm.	727672.7xx	1.620,00	2.120,00	2.315,00
<b>VR629B/Z</b>	Fortud til KV6, KV7 220 mm.	727672.8xx	1.620,00	2.120,00	2.315,00
<b>VR630/Z</b>	Komplet tud KV6, KV7 200 mm.	727671.6xx	2.845,00	3.725,00	-
<b>VR631</b>	O-ring til udløbstud, 17,13 x 2,62 mm.	745132.284	25,00	-	-
<b>VR635</b>	Bagtud til KV6, KV7.	727674.6xx	1.685,00	2.205,00	-
<b>VR637</b>	Udløbstud til HV6, HV7.	727675.5xx	1.900,00	2.485,00	-
<b>VR691K</b>	Keramisk ventil højre.	745132.381	510,00	-	-
<b>VR692K</b>	Keramisk ventil venstre.	745132.382	510,00	-	-
<b>VR693K</b>	Keramisk ventil højre inkl. sekskantsnøgle.	745132.383	510,00	-	-
<b>VR694K</b>	Keramisk ventil venstre inkl. sekskantsnøgle.	745132.384	510,00	-	-
<b>VR695K</b>	Ventil overdel til 600, 700, 800.	745132.326	540,00	-	-
<b>VR697K</b>	Keramisk ventil højre.	745132.385	510,00	-	-
<b>VR698K</b>	Keramisk ventil venstre.	745132.386	510,00	-	-
<b>VR702D</b>	Brusehoved til håndbruser med silikone dyser.	727668.6xx	725,00	950,00	1.040,00
<b>VR703</b>	O-ring.	745132.363	25,00	-	-
<b>VR703K</b>	Servicesæt til T1, T2 håndbruser.	745132.361	80,00	-	-
<b>VR706</b>	Magnet til T3.	774644.810	95,00	-	-
<b>VR707</b>	Sæbekapsel.	774644.800	25,00	-	-
<b>VR7B</b>	Reguleringsdorn, bordmodel.	745132.142	185,00	-	-
<b>VR7V</b>	Reguleringsdorn, vægmodel.	745132.140	185,00	-	-
<b>VR800</b>	Servicesæt til 800 omskifter.	745132.309	670,00	-	-
<b>VR81</b>	Hylster til 080 udløb.	727692.0xx	645,00	845,00	-
<b>VR82</b>	O-ring til 080 hovedbruser 18,72 x 2,62 mm.	745132.346	25,00	-	-
<b>VR88</b>	Hylster til hovedbruser 080 med silikone dyser.	727692.1xx	1.290,00	1.690,00	1.845,00
<b>VR9K</b>	Komplet ventiloverdel inkl. skruer og pakning.	745132.162	930,00	-	-
<b>VRHV1</b>	Servicesæt til HV1/HV3, gummipakning.	745132.320	330,00	-	-
<b>VRHV2</b>	Servicesæt til HV2/HV4, gummipakning.	745132.321	330,00	-	-
<b>VRKV1</b>	Servicesæt til KV1, gummipakning.	745132.322	370,00	-	-

# Luna renoveringsmodeller og reservedele

vola

Bestillingsnr.		WVS nr.	Pris inkl. moms Farver +16 19 + 20	
<b>Et-grebsblandere til indbygning</b>				
<b>LM1/2</b>	Vægarmatur med ½ nippel.	713588.5xx	5.695,00	7.460,00
<b>LM1/2M</b>	Vægarmatur med ½ nippel, 60 mm greb.	713588.6xx	6.055,00	7.930,00
<b>LM1/2L</b>	Vægarmatur med ½ nippel, 100 mm greb.	713588.7xx	6.055,00	7.930,00
<b>LM3/4</b>	Vægarmatur med ¾ nippel.	713584.5xx	5.695,00	7.460,00
<b>LM3/4M</b>	Vægarmatur med ¾ nippel, 60 mm greb.	713584.6xx	6.055,00	7.930,00
<b>LM3/4L</b>	Vægarmatur med ¾ nippel, 100 mm greb.	713584.7xx	6.055,00	7.930,00
<b>LM300</b>	Vægarmatur med 115 mm udløbstud.	709110.5xx	6.475,00	8.480,00
<b>LM300M</b>	Vægarmatur med 115 mm udløbstud, 60 mm greb.	709110.6xx	6.835,00	8.950,00
<b>LM300L</b>	Vægarmatur med 115 mm udløbstud, 100 mm greb.	709110.7xx	6.835,00	8.950,00
<b>LM300A</b>	Vægarmatur med 150 mm udløbstud.	709112.5xx	6.475,00	8.480,00
<b>LM300AM</b>	Vægarmatur med 150 mm udløbstud, 60 mm greb.	709112.6xx	6.835,00	8.950,00
<b>LM300AL</b>	Vægarmatur med 150 mm udløbstud, 100 mm greb.	709112.7xx	6.835,00	8.950,00
<b>LM300B</b>	Vægarmatur med 200 mm udløbstud.	709114.5xx	6.475,00	8.480,00
<b>LM300BM</b>	Vægarmatur med 200 mm udløbstud, 60 mm greb.	709114.6xx	6.835,00	8.950,00
<b>LM300BL</b>	Vægarmatur med 200 mm udløbstud, 100 mm greb.	709114.7xx	6.835,00	8.950,00
<b>LM300C</b>	Vægarmatur med 250 mm udløbstud.	709116.5xx	7.195,00	9.420,00
<b>LM300CM</b>	Vægarmatur med 250 mm udløbstud, 60 mm greb.	709116.6xx	7.555,00	9.890,00
<b>LM300CL</b>	Vægarmatur med 250 mm udløbstud, 100 mm greb.	709116.7xx	7.555,00	9.890,00
<b>LM300D</b>	Vægarmatur med 300 mm udløbstud.	709118.5xx	7.195,00	9.420,00
<b>LM300DM</b>	Vægarmatur med 300 mm udløbstud, 60 mm greb.	709118.6xx	7.555,00	9.890,00
<b>LM300DL</b>	Vægarmatur med 300 mm udløbstud, 100 mm greb.	709118.7xx	7.555,00	9.890,00
<b>LM300KB</b>	Vægarmatur, omskifter til kar og brus.	713586.5xx	8.760,00	11.475,00
<b>LM300KBM</b>	Vægarmatur, omskifter til kar og brus, 60 mm greb.	713586.6xx	9.120,00	11.945,00
<b>LM300KBL</b>	Vægarmatur, omskifter til kar og brus, 100 mm greb.	713586.7xx	9.120,00	11.945,00
<b>LM400</b>	Vægarmatur til hovedbruser.	713582.5xx	5.695,00	7.460,00
<b>LM400M</b>	Vægarmatur til hovedbruser, 60 mm greb.	713582.6xx	6.055,00	7.930,00
<b>LM400L</b>	Vægarmatur til hovedbruser, 100 mm greb.	713582.7xx	6.055,00	7.930,00
<b>L/R+R-IGS</b>	Rør og roset til 300IGS.	727006.400	645,00	845,00
<b>L/R+R</b>	Rør og roset til 300I.	727008.2xx	645,00	845,00
<b>L300/400</b>	Trykprøvningsmuffe med pakning.	727008.335	275,00	-
<b>Blandere til indbygning</b>				
<b>VR280</b>	Styrerør.	745082.295	100,00	-
<b>VR281</b>	LM300 pakning m 2 huller.	745082.293	85,00	-
<b>VR282</b>	LM400 pakning m 3 huller.	745082.294	85,00	-
<b>VR318</b>	Servicesæt LR7K. Pakning, kromgreb.	745082.125	95,00	-
<b>VR319</b>	Servicesæt LR7A. Pakning, albuekølle.	745082.124	95,00	-
<b>VR325</b>	Servicesæt LR16B. Temperaturtold, bord.	745082.242	360,00	-
<b>VR326</b>	Servicesæt LR16V. Temperaturtold, væg.	745082.244	360,00	-
<b>VR390</b>	Servicesæt LR/K. Pakning, krom greb.	745082.109	360,00	-
<b>VR391</b>	Servicesæt LR/A. Pakning, albuekølle.	745082.107	360,00	-
<b>VR392</b>	Servicesæt LR15/17. O-ringe til Temperaturtold.	745082.253	110,00	-
<b>VR393</b>	Servicesæt LRODL/K. Komplet overdel m gummipakning.	745082.105	695,00	-
<b>VR394</b>	Servicesæt LRODL/A. Komplet overdel m gummipakning.	745082.103	695,00	-

VVS nr.	Side	VVS nr.	Side	VVS nr.	Side	VVS nr.	Side	VVS nr.	Side
609911.5xx	71	715135.700	74	715272.4xx	51	717727.7xx	24	717896.7xx	43
701602.0xx	6	715139.100	72, 78	715273.0xx	51	717728.7xx	23	717900.7xx	26
701602.1xx	6	715142.0xx	73, 77	715273.2xx	51	717729.5xx	24	717912.5xx	27
701602.2xx	6	715142.1xx	77, 79, 99	715273.4xx	51	717730.7xx	11	717912.7xx	27
701603.0xx	6	715142.2xx	73, 77	715274.0xx	52	717730.8xx	11	717914.5xx	27
701603.1xx	6	715142.3xx	77, 79	715274.2xx	52	717730.9xx	11	717914.7xx	27
701603.2xx	6	715142.4xx	77, 79	715274.4xx	52	717731.7xx	11	717915.7xx	28
701605.0xx	6	715144.0xx	75	715275.0xx	52	717731.8xx	11	717916.7xx	28
701605.1xx	6	745179.970	72	715275.2xx	52	717731.9xx	11	717917.7xx	28
702311.0xx	6	745147.975	93	715275.4xx	52	717732.7xx	11, 20	717918.7xx	28
702312.0xx	6	745132.105	94	715276.0xx	52	717732.8xx	11, 20	717919.7xx	28
702312.1xx	6	745190.9xx	94	715276.2xx	52	717732.9xx	11, 20	717920.7xx	26
702313.0xx	6	745190.090	94	715276.4xx	52	717733.7xx	12	717921.7xx	26
704221.900	17, 96	745190.998	94	715277.0xx	52	717734.7xx	12	717922.7xx	26
709110.5xx	115	715144.1xx	75, 94	715277.2xx	52	717735.7xx	11	717923.7xx	32
709110.6xx	115	715144.2xx	75	715277.4xx	52	717736.7xx	12	717925.7xx	32
709110.7xx	115	715144.3xx	75	715278.0xx	52	717740.5xx	24	717927.5xx	30
709112.5xx	115	715144.4xx	75	715278.2xx	52	717742.7xx	11	717929.7xx	32
709112.6xx	115	715152.700	76	715278.4xx	52	717742.8xx	11	717930.5xx	31
709112.7xx	115	715194.8xx	97	715279.0xx	53	717742.9xx	11	717930.7xx	29
709114.5xx	115	715211.0xx	6	715279.2xx	53	717745.7xx	12, 20	717931.7xx	29
709114.6xx	115	715211.1xx	6	715279.4xx	53	717745.8xx	12, 20	717933.7xx	32
709114.7xx	115	715211.2xx	6	715280.0xx	53	717745.9xx	12, 20	717936.5xx	30
709116.5xx	115	715211.3xx	6	715280.2xx	53	717746.7xx	11	717938.5xx	31
709116.6xx	115	715211.4xx	6	715280.4xx	53	717747.7xx	23	717941.7xx	49
709116.7xx	115	715211.5xx	6	715281.0xx	53	717749.7xx	21	717942.7xx	30
709118.5xx	115	715215.0xx	7	715281.2xx	53	717749.8xx	21	717943.7xx	26
709118.6xx	115	715215.1xx	7	715281.4xx	53	717750.7xx	21	717944.7xx	30
709118.7xx	115	715215.2xx	7	715282.0xx	53	717751.7xx	22	717945.7xx	29
713582.5xx	115	715221.0xx	7, 18	715282.2xx	53	717752.7xx	24	717945.8xx	32
713582.6xx	115	715221.1xx	7, 18	715282.4xx	53	717753.7xx	24	717946.7xx	28, 48
713582.7xx	115	715221.2xx	7, 18	715283.0xx	53	717755.7xx	42	717947.7xx	28, 48
713584.5xx	115	715235.0xx	19	715283.2xx	53	717756.7xx	42	717948.5xx	31
713584.6xx	115	715237.0xx	8, 18	715283.4xx	53	717757.7xx	43	717949.7xx	48
713584.7xx	115	715237.1xx	8, 18	715284.0xx	54	717759.7xx	21	717950.7xx	48
713586.5xx	115	715237.2xx	8, 18	715284.2xx	54	717760.7xx	21	717951.7xx	48
713586.6xx	115	715238.0xx	8, 18	715284.4xx	54	717761.7xx	21	717952.7xx	48
713586.7xx	115	715239.0xx	8	715285.0xx	54	717764.7xx	22	722481.100	82
713588.5xx	115	715240.0xx	8	715285.2xx	54	717767.7xx	21	722481.200	82
713588.6xx	115	715241.0xx	8, 18	715285.4xx	54	717768.7xx	12, 20	722481.300	82
713588.7xx	115	715242.0xx	8	717665.3xx	21	717768.8xx	12, 20	722481.400	82
715110.700	72	715250.0xx	56	717665.5xx	21	717768.9xx	12, 20	722481.700	83
715111.700	72	715251.0xx	56	717700.7xx	22, 45	717769.7xx	12, 20	722481.800	83
715114.700	74	715252.0xx	56	717701.7xx	45	717769.8xx	12, 20	722482.3xx	83
715115.7xx	72	715253.0xx	56	717702.7xx	44	717769.9xx	12, 20	722482.4xx	83
715117.700	74	715254.0xx	56	717705.7xx	44	717770.7xx	13	722482.100	82
715118.700	74	715255.0xx	56	717708.7xx	23, 47	717771.7xx	13	722482.500	83
715119.700	74	715256.0xx	56	717709.7xx	23, 47	717777.7xx	20	722482.600	83
715120.700	72	715257.0xx	56	717712.7xx	47	717778.7xx	13, 20	722483.100	83
715125.1xx	7	715258.0xx	56	717713.7xx	44	717782.7xx	13	722483.200	83
715125.5xx	7	715259.0xx	57	717714.7xx	44	717786.7xx	13	722484.000	82
715125.6xx	7	715260.0xx	57	717715.7xx	44	717787.7xx	13	722484.1xx	82
715125.7xx	7	715261.0xx	57	717719.7xx	45	717788.7xx	13	722494.5xx	73, 86
715126.700	74	715262.0xx	57	717720.5xx	22	717795.7xx	43	722495.1xx	86
715127.700	74	715270.0xx	51	717720.7xx	22	717796.7xx	25	722495.2xx	86
715128.700	74	715270.2xx	51	717721.5xx	23	717798.7xx	25	722495.3xx	86
715129.700	74	715270.4xx	51	717723.5xx	46	717870.7xx	42	722495.4xx	86
715131.700	74	715271.0xx	51	717723.6xx	46	717871.7xx	42	722495.5xx	86
715132.700	74	715271.2xx	51	717723.7xx	45	717882.7xx	25	722495.6xx	86
715133.700	74	715271.4xx	51	717723.8xx	46	717890.7xx	42	722495.7xx	86
715134.7xx	74	715272.0xx	51	717724.7xx	47	717892.7xx	42	722495.8xx	86
715134.700	74	715272.2xx	51	717726.7xx	22	717895.7xx	43	722495.9xx	86



VVS nr.	Side	VVS nr.	Side	VVS nr.	Side	VVS nr.	Side	VVS nr.	Side
722496.1xx	85, 97	727645.0xx	90	727674.4xx	104, 113	745132.247	100, 112	745132.389	95
722496.2xx	85, 97	727645.2xx	88	727674.5xx	101, 113	745132.248	101, 102, 104, 112	745132.390	100
722496.4xx	97	727645.3xx	89	727674.6xx	105, 114	745132.250	94, 98, 99, 104, 112	745132.695	104
722497.1xx	95	727645.4xx	88	727674.9xx	100, 101	745132.257	105	745133.0xx	104
722497.2xx	95	727645.5xx	89	727674.9xx	102, 105	745132.258	97	745133.1xx	112
722498.0xx	73	727645.6xx	88	727674.9xx	113	745132.259	97	745133.3xx	99, 105, 114
722498.1xx	73	727645.8xx	90	727674.098	102	745132.271	94	745133.4xx	114
722499.2xx	73	727645.9xx	111	727675.5xx	114	745132.376	94	745133.5xx	94, 100, 101, 102, 104
722499.3xx	73	727646.0xx	7, 18	727677.1xx	73 - 113	745190.0xx	94	745133.6xx	100, 112
722499.6xx	73	727646.0xx	75, 77, 79, 81, 85	727677.3xx	73, 100, 101, 104, 113	745132.272	99, 112	745133.7xx	101, 102, 104, 112
727006.400	115	727646.0xx	73	727677.4xx	73, 100, 101, 104, 113	745132.273	102	745133.8xx	71
727008.2xx	115	727646.1xx	75, 85	727692.0xx	90, 114	745132.282	94, 101, 104, 113	745133.9xx	71
727008.335	115	727646.2xx	73, 75, 77, 79, 81, 85	727692.1xx	90, 114	745132.283	113	745134.7xx	59, 112
727609.700	76	727646.3xx	75, 85	727695.3xx	106	745132.284	105, 114	745134.130	96, 107
727610.700	76	727646.6xx	73, 75, 77, 79, 85, 99	745082.103	115	745132.288	100, 101, 102, 104, 113	745134.195	93, 107
727611.700	76	727647.0xx	75	745082.105	115	745132.289	93 - 102	745134.200	107
727612.700	76	727647.2xx	77, 79	745082.107	115	745132.298	101, 113	745134.245	94, 107
727613.700	76	727647.6xx	77, 79	745082.109	115	745132.304	112	745134.250	97, 98, 109
727614.700	76	727648.1xx	81	745082.124	115	745132.305	112	745134.280	95
727615.700	76	727648.2xx	77, 79	745082.125	115	745132.306	104	745134.290	97
727616.700	76	727648.3xx	77, 79	745082.242	115	745132.307	104	745134.297	97, 98
727618.700	76	727648.4xx	77, 79	745082.244	115	745132.309	114	745134.380	97, 98, 114
727619.6xx	58	727648.5xx	77, 79	745082.253	115	745132.310	114	745134.400	106, 108
727626.5xx	58	727648.6xx	77, 79	745082.263	99, 105	745132.311	114	745134.409	95
727628.0xx	58	727649.2xx	75	745082.293	115	745132.313	114	745134.440	98, 109
727630.0xx	87	727649.3xx	75	745082.294	115	745132.314	94, 95	745134.449	98, 109
727630.1xx	87	727649.4xx	75	745082.295	115	745132.314	114	745134.450	97, 109, 114
727630.2xx	87	727649.6xx	75	745132.4xx	106	745132.315	97, 114	745134.460	97, 109
727630.4xx	87	727652.0xx	60	745132.5xx	112	745132.317	104	745134.470	97
727630.5xx	87	727652.5xx	63	745132.6xx	113	745132.319	100, 101, 102, 105, 114	745134.480	109
727630.6xx	87	727654.0xx	60	745132.9XX	95	745132.320	114	745134.490	98
727630.7xx	87	727661.4xx	59	745132.106	94	745132.321	114	745144.7xx	94
727630.8xx	87	727661.9xx	59	745132.107	94, 104	745132.322	114	745144.8xx	94
727630.9xx	87	727662.2xx	59	745132.110	100, 101, 102, 104, 112	745132.323	114	745147.975	93
727632.6xx	87	727662.5xx	59	745132.111	112	745132.324	99	745179.0xx	81
727632.7xx	87	727662.9xx	59	745132.112	94, 95, 97, 98, 105	745132.325	112	745179.8xx	96
727632.8xx	87	727663.0xx	59	745132.113	96, 99, 113	745132.326	114	745179.800	96
727633.0xx	91	727663.9xx	59	745132.114	98	745132.329	101	745179.901	96
727633.1xx	91	727665.2xx	21, 63	745132.118	94, 104, 112	745132.332	112	745179.905	81, 96
727633.2xx	91	727665.3xx	63	745132.119	101, 113	745132.334	99	745179.910	81, 96
727633.4xx	91	727665.5xx	63	745132.140	114	745132.335	105	745179.970	72, 93, 96
727633.5xx	91	727665.6xx	21, 63	745132.142	114	745132.336	94	745179.975	96
727633.6xx	92	727665.8xx	63	745132.150	94, 95	745132.336	112	745179.980	96, 107
727633.7xx	92	727668.6xx	114	745132.162	114	745132.337	112	745179.990	96
727633.8xx	92	727670.000	102	745132.170	112	745132.338	112	745179.995	96
727635.2xx	92	727670.100	102	745132.175	40, 41	745132.339	112	745189.0xx	104, 112
727635.3xx	92	727670.200	102	745132.176	40, 41	745132.345	112	745189.1xx	104, 112
727635.4xx	92	727671.5xx	101, 113	745132.177	40	745132.346	114	745189.2xx	104, 112
727635.5xx	92	727671.6xx	114	745132.178	40	745132.347	112	745189.3xx	112
727636.0xx	87	727671.300	102	745132.180	95, 113	745132.350	97, 98, 114	745189.5xx	93, 113
727636.7xx	87	727672.1xx	101, 113	745132.185	108	745132.361	114	745189.6xx	101, 112
727636.9xx	94	727672.2xx	101, 104	745132.192	97, 98	745132.363	114	745189.7xx	101, 112
727642.2xx	90	727672.2xx	113	745132.192	114	745132.376	104, 112	745190.0xx	110, 112
727642.3xx	90	727672.3xx	101, 104	745132.193	94, 104	745132.377	93 - 113	745190.9xx	110, 111
727642.5xx	90	727672.3xx	113	745132.193	113	745132.381	114	745190.090	110, 111
727642.7xx	90	727672.6xx	105, 114	745132.194	93 - 104	745132.382	114	745191.0xx	99, 110, 112
727642.8xx	90	727672.7xx	105, 114	745132.195	95, 97, 98, 99	745132.383	105, 114	745132.289	99
727644.0xx	90	727672.8xx	105, 114	745132.196	93 - 104	745132.384	105, 114	745192.0xx	111
727644.2xx	90	727673.2xx	113	745132.197	99	745132.385	99, 108, 114	745192.8xx	113
727644.5xx	90	727673.3xx	113	745132.200	96	745132.386	99, 108, 114	745192.9xx	113
727644.800	98	727673.4xx	113	745132.234	98	745132.387	95, 113	745192.090	111
727644.901	98, 110	727674.000	102	745132.244	100, 101, 102, 104, 112	745132.388	94, 95, 108, 112	745193.0xx	94, 97, 98, 113

VVS nr.	Side	VVS nr.	Side
745193.1xx	94, 97, 98, 112	774626.8xx	60
745193.2xx	94, 97, 98, 113	774626.980	63
745193.3xx	93, 95, 96, 113	774644.0xx	59
745193.4xx	95, 96, 113	774644.800	114
745193.5xx	113	774644.810	114
745195.599	93	774645.0xx	59
745193.5xx	95, 85, 113	774854.5xx	62
745193.6xx	94	774931.5xx	62
745193.7xx	95, 99	774971.5xx	62
745193.8xx	113	774972.5xx	62
745193.9xx	113	775286.0xx	61
745194.1xx	113	775287.0xx	61
745194.2xx	81, 96	775289.0xx	61
745194.5xx	94, 113	775684.0xx	59
745194.6xx	113	775842.6xx	61
745194.7xx	113	775842.7xx	61
745194.8xx	85, 98	775842.8xx	61
745194.9xx	113	775844.0xx	61
745194.900	100, 103	775844.2xx	61
745195.0xx	100, 101, 102, 104, 113	776344.0xx	61
745195.5xx	73, 93	776344.1xx	61
745195.6xx	93, 113	776345.0xx	61
745195.7xx	73	776345.2xx	61
745195.8xx	73	776534.0xx	61
745195.300	100	778577.5xx	62
745195.599	100, 101, 102, 104, 113	778577.991	62
745195.695	93	717933.7xx	32
745195.990	17	717939.7xx	49
745195.991	17	717944.7xx	35
747048.7xx	71	722496.1xx	98
747049.0xx	71	722496.2xx	98
747049.1xx	71	7451194.5xx	75
747049.7xx	71	7451194.6xx	75
747049.8xx	71	7451194.7xx	75
747049.990	112	745132.105	99
747049.992	100	745132.175	41
747304.0xx	70	745132.176	41
747307.8xx	70, 100	745132.201	96
747312.0xx	70	745179.901	81
747313.0xx	70	745190.090	99
747313.300	100	745190.998	99
747313.440	100	745195.990	96
747313.500	100		
747313.600	100		
747313.895	100		
747313.995	100		
747314.0xx	70		
750004.1xx	70		
750115.5xx	71		
75132.5xx	106		
771798.0xx	62		
772574.5xx	62		
772575.5xx	62		
772576.0xx	62		
772576.5xx	62		
774224.0xx	61		
774626.0xx	60		
774626.1xx	60		
774626.5xx	63		
774626.6xx	63		
774626.7xx	60		

# Numerisk index



Bestillingsnr.	Side	Bestillingsnr.	Side	Bestillingsnr.	Side	Bestillingsnr.	Side
001	7, 18, 57, 73, 75, 77, 79, 81, 85	090FM/900	92	590V	8	2281D	22
001/70	73, 75, 77, 79, 81, 85	090FM/1000	92	600	76	2281L	22
001G	57, 73, 75, 77, 79, 85, 99	090G	92	611	13	2281M	22
001G/70	73, 75, 77, 79, 85	090H	92	611C	42	2281ST	22
001G/70	75, 77, 79, 85	090I	92	613K	13	2300	74
002	77, 79	090V	92	621	13	2400	74
003	77, 79	100	72	621C	42	2400F	74
003B	77, 79	100X	72	631	20	2400FV	74
003K	77, 79	111	11	633K	13, 20	2400N	74
004	77, 79	111L	11	641DT8	42	2400NV	74
005	77, 79	111M	11	644DT8	42	2400R	74
010	87	111X	11	671S	25	2400RV	74
010/100	87	111XL	11	673RK	25	2400T	74
010/130	87	111XM	11	700	76	2400TV	74
010C	87	112	11	700V	76	2400V	74
020	87	112L	11	701	43	2401	45
020/200	87	112M	11	800	76	2411C-071	45
020/260	87	112X	11	800N	76	2411C-071S	45
020/300	87	121	11, 20	800NV	76	2441DMT8-081	47
020C	87	121/300	11, 20	800T	76	2441DT8-051	45
020C/200	87	121L	11, 20	800TV	76	2441DT8-051A	46
020C/300	87	121M	11, 20	800V	76	2441DT8-061	46
030	87	121X	11	811C-071	42	2441DT8-061A	46
030/200	87	122	12, 20	814C-071	42	2441DT8-081	47
030/300	87	122L	12, 20	871R	43	2441DT8-081D	47
030/350	87	122M	12, 20	871R-081	25	2441DT8-081ST	47
040	87	122X	12	871R-081D	25	2441T8-051	45
040D	87	131	12, 20	874R	43	2441T8-051A	46
050	88	131L	12, 20	875S-081	25	2441T8-061	46
050+100	88	131M	12, 20	875S-081D	25	2441T8-061A	46
050+200	88	132	12, 20	900	76	2471	23, 47
050-100	88	132L	12, 20	1500	76	2471-051A	23
050A	88	132M	12, 20	1511	13	2471-061	23
050A+100	88	171	21	1513K	13	2471-061A	23
050K	88	171S	21	1521	13	2471-081	24
060	89	171ST65	21	1611	13	2471-081D	24
060-100	89	171T9	21	1621	13	2471-081ST	24
060-200	89	171T34	21	1641-T2	43	2471R	23
060A	89	172	21	1641T8	43	2471S	23
060A+100	89	172T9	21	1671	25	2471S-061	24
060A+200	89	200	72	1671-HT2	25	2471S-061A	24
070	90	200M	72	2001	75, 85	2473	23, 47
070-HT2	90	200M	78	2001/70	75, 85	2473-051A	23
070R	90	200V	72	2002	75	2473-081ST	24
070S	90	300	72	2003	75	2474S	23
070W	90	311	12	2003K	75	2474S-061	24
080	90	321	12	2004	75	2474S-061A	24
080D	90	321/200	12	2004L	75	2474S-081	24
080DK	90	400DV	72	2100	74	2474S-081D	24
080K	90	500	7, 57	2100X	74	2500	7, 57
080ST	90	500L	7	2111C	44	2800	78
080ST+100	90	500M	7	2112C	44	2800V	78
080ST+200	90	500MT1-590M	19	2121C	44	2900	78
080ST-100	90	500T1	19	2141DT8	44	3001	73
080W	90	520	8	2143DT8	44	3001/70	73
090	91	590	8, 18	2143T8	44	3002	73
090A	91	590A	8, 18	2200	74	3003	73
090B	91	590B	8	2200V	74	3003K	73
090D	57, 91	590G	8	2201	22, 45	3003KB	73
090E	57, 91	590H	8, 18	2251	22	3004L	73
090FM	92	590L	8, 18	2261	22	4002L	81
090FM/700	92	590M	8, 18	2281	22	4002V	81

Bestillingsnr.	Side	Bestillingsnr.	Side	Bestillingsnr.	Side	Bestillingsnr.	Side
4003	81	5400F	83	A34	70	Combi-17	34
4300	80	5400FA3	84	A42	71	Combi-17S	34
4311	15	5400FV	83	A62	71	Combi-21	34
4312	15	5400FVA3	84	A63	71	Combi-22	35
4321	15	5400N	83	A63F	71	Combi-23	35
4322	15	5400NA3	84	A82	71	Combi-25S	35
4800	80	5400NV	83	A83	71	Combi-25SL	35
4811	15	5400NVA3	84	A85	71	Combi-26	36
4812	15	5400R	83	BK1	51	Combi-26S	36
4821	15	5400RV	83	BK1A	51	Combi-27	36
4822	15	5400T	83	BK1B	51	Combi-27S	37
4900	80	5400TA3	84	BK2	51	Combi-28	37
4900VS	80	5400TV	83	BK2A	51	Combi-28S	37
4900VSX	80	5400TVA3	84	BK2B	51	Combi-29	50
4911	16	5400V	82	BK3	51	Combi-30	39
4911VS	16	5400VA3	84	BK3A	51	Combi-31	39
4911VSX	16	5401	48	BK3B	51	Combi-32	39
4913	16	5411C-071	48	BK4	51	Combi-33S	39
4921	16	5411C-071S	49	BK4A	51	Combi-34	39
4921VS	16	5414C-051A	49	BK4B	51	Combi-35	38
4921VSX	16	5471-061	30	BK5	52	Combi-35S	38
4923	16	5471-061A	31	BK5A	52	Combi-40	44
5002	86	5471R	49	BK5B	52	FS1	40
5003	86	5471R-051A	29	BK6	52	FS2	40
5003B	86	5471R-061	30	BK6A	52	FS3	41
5003K	86	5471R-061A	31	BK6B	52	FS5	41
5004	86	5471R-081	32	BK7	52	HV1	6
5004B	86	5471R-081D	32	BK7A	52	HV1+30	6
5004L	86	5471R-081ST	32	BK7B	52	HV1+30/150	6
5005	86	5471S	49	BK8	52	HV1+170	6
5005B	86	5471S-051	29	BK8A	52	HV1+170/150	6
5005L	86	5471S-061	30	BK8B	52	HV1E	14
5100	82	5471S-061A	31	BK9	52	HV1E2	14
5100X	82	5471S-081D	32	BK9A	52	HV1E/150	14
5123CK	48	5471S-081ST	32	BK9B	52	HV1EB	6
5141DT8	48	5474L	49	BK10	53	HV1EB/150	6
5141DT8T4	48	5474L-061	30	BK10A	53	HV1EN	14
5171R	26	5474L-061A	31	BK10B	53	HV1EN2	14
5171RT9	26	5474R	49	BK11	53	HV1EN/150	14
5171RT34	26	5474R-051A	29	BK11A	53	HV1ET36	14
5171S	26	5474R-061	30	BK11B	53	HV1L	6
5171ST65	26	5474R-061A	31	BK12	53	HV1L+30	6
5174S	26	5474R-081ST	32	BK12A	53	HV1L+170	6
5200	82	5475S	49	BK12B	53	HV1L+170/150	6
5200V	82	5475S-061	30	BK13	53	HV1M	6
5201	28, 48	5475S-081D	32	BK13A	53	HV1M+30	6
5202	28, 48	5475SL-061A	31	BK13B	53	HV1M+30/150	6
5251	27	5600	82	BK14	53	HV1M+170	6
5251A	27	5600A3	84	BK14A	53	HV1M+170/150	6
5261	27	5600V	82	BK14B	53	HV3	6
5261A	27	5600VA3	84	BK15	54	HV3+30	6
5281	28	A2	70, 100	BK15A	54	HV3+170	6
5281D	28	A13	70	BK15B	54	HV3/150	6
5281ST	28	A14	70	BK16	54	HV3L	6
5282	28	A15	70	BK16A	54	HV3M	6
5282D	28	A23	70	BK16B	54	HV3M+30	6
5282ST	28	A23G	70	CD-Set	106	HV4	7
5300	82	A23L	70	Combi-7	33	HV4L	7
5400	82	A24	70	Combi-8	33	HV4M	7
5400A3	84	A24G	70	Combi-12	33	HV5	9
5400DV	83	A24L	70	Combi-16	50	HV8	9

# Numerisk index



Bestillingsnr.	Side	Bestillingsnr.	Side	Bestillingsnr.	Side	Bestillingsnr.	Side
HV10	9	NR31	95	SC6	56	T39EL/9	65
KV1	7, 18	NR34	95	SC7	56	T39EL/10	65
KV1/250	7, 18	VR3112	95	SC8	56	T39EL/11	65
KV1/300	7, 18	NR41	81, 96	SC9	56	T39EL/12	65
KV1-500T1	18	NR51	85, 97, 98	SC10	57	T60	59
KV1EB	7, 18	NR52	85, 97, 98	SC11	57	T60-S	59
KV1L	7, 18	NR54G	97	SC12	57	T65	21, 63
KV1M	7, 18	NR64	85	SC13	57	T65-T60	21, 63
KV1M/250	7, 18	NR64G	85, 97, 98	SC/MP1	57	T68	63
KV3	9	RB1	10	SC/MP2	57	VR2	112
KV4	9, 19	RB1/150	10	SH1	58	VR2A	94, 95, 97, 98, 99, 105
KV8	10	RB1E	14	T1	57, 59	VR2C	98
KV10	9	RB1EN	14	T1-S	59	VR2E	96, 113
KV15	9, 15	RB1EN/150	14	T1S	57, 59	VR3	113
L300/400	115	RB1L	10	T1S-S	59	VR7B	114
LM1/2	115	RB1M	10	T2	59	VR7V	114
LM1/2L	115	RB3	10	T2-S	59	VR9K	114
LM1/2M	115	RS1/B	66	T3	59	VR12	112
LM3/4	115	RS1/W	66	T4	59	VR15P	100, 101, 102, 104, 112
LM3/4L	115	RS2/B	66	T5	59	VR16L5	100, 112
LM3/4M	115	RS2/W	66	T8	60	VR16L9	101, 102, 104, 112
LM300	115	RS3/B	66	T9	60	VR17L	100, 101, 102, 104
LM300A	115	RS3/W	66	T10	60	VR17L5K	100, 112
LM300AL	115	RS4/B	67	T10JR	60	VR17L9K	101, 102, 104, 112
LM300AM	115	RS4/W	67	T12	61	VR17LSK	94, 112
LM300B	115	RS5/B	67	T12-BP	61	VR18	94, 98, 99, 104, 112
LM300BL	115	RS5/W	67	T13	61	VR19	112
LM300BM	115	RS10	68	T13-BP	61	VR20	100, 101, 102, 104, 112
LM300C	115	RS10F/B	68	T13L	61	VR20A	94, 99
LM300CL	115	RS10F/W	68	T13L-BP	61	VR20B	94
LM300CM	115	RS10L/B	68	T14	61	VR20C	104
LM300D	115	RS10L/W	68	T15	61	VR20D	94
LM300DL	115	RS11/1	69	T15-BP	61	VR21	99, 112
LM300DM	115	RS11/2	69	T16	61	VR22	93, 99, 100, 101, 102, 104
LM300KB	115	RS11/3	69	T17	61	VR23	95, 97, 98, 99
LM300KBL	115	RS11B/1	69	T17R	61	VR26	113
LM300KBM	115	RS11B/2	69	T18	61	VR26A	113
LM300L	115	RS11B/3	69	T19	61	VR26B	113
LM300M	115	RS11W/1	69	T19/700	61	VR29	101, 104, 113
LM400	115	RS11W/2	69	T19/800	61	VR29A	101, 104, 113
LM400L	115	RS11W/3	69	T20	62	VR29B	101, 104, 113
LM400M	115	RS82E	67	T23	62	VR030	112
L/R+R	115	RS83E	67	T25	62	VR30	101, 113
L/R+R-IGS	115	S10	58	T25A	62	VR31	94, 101, 104, 113
NR07	105	S20	58	T25G	62	VR35	101, 113
NR17	77, 79, 99	S20V	78	T25HLD	62	VR36	104, 113
NR17B	77, 79	S21	58	T26	62	VR38L	104
NR17R	77, 79	S21V	78	T27	62	VR040	94, 112
NR17M	77, 79	S40	58	T30	62	VR040D/C	112
NR17L	77, 79	S40V	78	T33	62	VR42	94
NR19	73, 77	S42	58	T34	21, 63	VR51	100
NR19G	73, 77	S42V	78	T34-T2	21, 63	VR52	100
NR21	75, 94	S50	58	T36	63	VR080	112
NR21M	75	S50D	57, 58	T36L	63	VR81	90, 114
NR21L	75	S50DH	57	T39EL	64	VR82	114
NR24	75	S50DH	58	T39EL/3	65	VR88	90, 114
NR24G	75	SC1	56	T39EL/4	65	VR090	112
NR24G	94	SC2	56	T39EL/5	65	VR090D/C	112
NR28	73	SC3	56	T39EL/6	65	VR090L9	112
NR28M	73	SC4	56	T39EL/7	65	VR100	112
NR28L	73	SC5	56	T39EL/8	65	VR100S	112

Bestillingsnr.	Side	Bestillingsnr.	Side	Bestillingsnr.	Side	Bestillingsnr.	Side
VR113K	101	VR509	81, 96	VR1024	99, 110	VR2273L	75, 113
VR118	102	VR509A	81, 96	VR1025	111	VR2273M	75, 113
VR132	101, 112	VR509B	81, 96	VR1034	77, 79	VR2278	113
VR132A	101, 112	VR510	81, 96	VR1037	77, 79	VR2279	94, 97, 98, 113
VR132B	101, 112	VR510V	81, 96	VR1040	75	VR2279B	94, 97, 98, 113
VR133	101, 112	VR512	81, 96	VR1045	73	VR2279C	94, 97, 98, 113
VR133A	101, 112	VR513A	96, 107	VR1200	96	VR2617	17, 96
VR133B	101, 112	VR558	102	VR1203	96	VR2618	17, 96
VR161F	98	VR600	114	VR1205	96	VR2623	17, 96
VR229	102	VR623	99, 105	VR1253	93	VR2625	17
VR229A	102, 113	VR624C	99	VR1260	93, 96, 107	VR2626	17, 96
VR229B	102, 113	VR624Z	105	VR1260+	96	VR3033	95
VR230	102	VR625	99, 105, 114	VR1264	107	VR3250	95
VR235	102	VR625E	114	VR1273	104, 112	VR3269	95, 113
VR235A	102	VR629A/Z	105, 114	VR1273L	104, 112	VR3277K	95, 113
VR235B	102	VR629B/Z	105, 114	VR1273M	104, 112	VR3279	93, 95, 96, 113
VR260	100, 101, 102, 105, 113	VR629/Z	105, 114	VR1274	104, 112	VR3279B	93, 95, 96, 113
VR269	93, 96, 100, 101, 102, 104	VR630/Z	114	VR1275	94, 104, 112	VR3279C	93, 95, 96, 113
VR273	73, 93, 100, 101, 102, 104, 113	VR631	105, 114	VR1276	104	VR5205	97
VR273L	73, 100, 101, 104, 113	VR635	105, 114	VR1277K	94, 104, 112	VR5246	97, 98
VR273M	73, 100, 101, 104, 113	VR637	114	VR1395+15	40, 41	VR5246	114
VR275	101, 113	VR648	98, 110	VR1395+30	40, 41	VR5247	97
VR276	101, 113	VR649	98	VR1396+15	40	VR5250	97, 98, 109
VR277E	93, 96, 100, 101, 102, 113	VR665	95, 99	VR1396+30	40	VR5268	98
VR279	113	VR666	99	VR1397	41	VR5269	97, 98, 114
VR279B	113	VR669	99	VR1400	94, 95, 108, 112	VR5277LK	97, 98, 114
VR279C	113	VR686	104	VR1410	108	VR5278	97, 98
VR280	115	VR690	105	VR1411	108	VR5400	97, 109, 114
VR281	115	VR691K	114	VR1484	108	VR5410	98, 109
VR282	115	VR692K	114	VR1570B	59, 112	VR5411	98, 109
VR294	100, 101, 102, 104, 113	VR693K	105	VR1640	112	VR5600	109
VR295	93, 100, 101, 102, 104, 113	VR693K	114	VR1681	100	VR6400	97, 109
VR296	100, 101, 102, 104, 113	VR694K	105, 114	VR1682	100	VRHV1	114
VR297	100, 103, 113	VR695K	114	VR1687	100	VRHV2	114
VR298	93, 113	VR697K	99, 108, 114	VR1688	100	VRKV1	114
VR299	93, 113	VR698K	99, 108, 114	VR1689	100		
VR318	115	VR699K	108	VR1691	100		
VR319	115	VR702D	114	VR1765	100		
VR325	115	VR703	114	VR1788	71		
VR326	115	VR703K	114	VR1788F	71		
VR390	115	VR706	114	VR1795	71		
VR391	115	VR707	114	VR1796A	112		
VR392	115	VR718	97	VR1902	93 -102		
VR393	115	VR755	60	VR1904A	112		
VR394	115	VR759	97	VR2019	94, 110, 112		
VR400	114	VR777	60	VR2020	111		
VR401	114	VR800	114	VR2021	111		
VR403	114	VR859	63	VR2119	99, 110, 112		
VR406	84, 95, 114	VR886	63	VR2204	94		
VR753	94	VR891	62	VR2204B	94		
VR407	97, 114	VR893	62	VR2204C	94		
VR433	100, 101, 102, 105, 114	VR895	62	VR2205	94, 95		
VR434	104	VR951	64	VR2213	95		
VR437	104	VR959	64	VR2214	113		
VR473E	68	VR968	72, 93, 94, 96	VR2219	111		
VR473K	68	VR969	93, 94, 96	VR2226	113		
VR474E	68	VR1019	94, 110, 111	VR2227	113		
VR474K	68	VR1020K	94, 99	VR2250	107		
VR475	68	VR1020K	110, 111	VR2260	94, 107		
VR476	68	VR1021K	111	VR2269	94, 104, 113		
VR477	68	VR1022	94, 99	VR2273	75, 94, 113		





**VOLA A/S**

Lunavej 2  
DK-8700 Horsens  
Tel: +45 7023 5500  
sales@vola.dk  
www.vola.dk

**VOLA Showroom Aarhus**

Kystvejen 5  
DK-8000 Aarhus C  
Tel: +45 7023 5500  
sales@vola.dk  
www.vola.dk

**VOLA Showroom København**

Frederiksborggade 43, 1. tv,  
Søtorvet  
DK-1360 København K  
Tel: +45 7023 5500  
sales@vola.dk  
www.vola.dk

Follow us: @vola\_denmark

